

Mini ISO Röle

Ürün Kodu

700.220.202

• 24V

• 20A Sürekli

• SPST NO / 1 Form A

• 5 Terminalli

• Braketli

Terminal Yapısı & Boyutlar & Diyagram

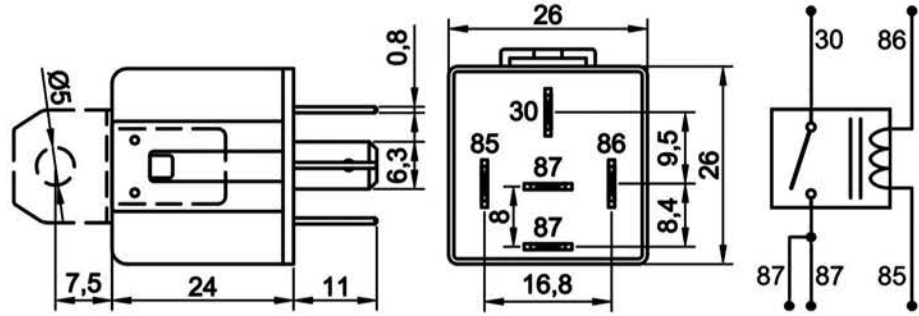

Aksesuarlar

- 207.150.251 Soket – 5 Terminalli, 5 Kablolu - Siyah (Standart kablo boyu 20 cm & Kablo kesiti 1,50 mm²)*
 207.100.003 Soket – 5 Terminalli, Kablosuz – Siyah & Mavi / İkili Set
 207.100.001 Soket – 5 Terminalli, Kablosuz – Siyah Tekli
 207.100.002 Soket – 5 Terminalli, Kablosuz – Mavi Tekli

* Yüksek akım taşıyan terminallere bağlı kablo kesitini ifade eder. Farklı seçenekler için kataloğun "Soket" bölümünü inceleyiniz.

Teknik Data

Anma Gerilimi	24V	Maksimum Demeraj Akımı	120A
Nominal Sürekli Akım	20A	Rezistif Yükte Anahtarlama Sayısı	100.000
Terminal Yapısı	1 Form A / SPST NO / 2 x Terminal 87	Endüktif Yükte (Motor) Anahtarlama Sayısı (Nominal akım %20 oranında azaltılmalı)	100.000
Kontakt Malzemesi	AgSnO ₂ (Özel talepte AgNi10)	Kapasitif Yükte (Lamba) Anahtarlama Sayısı (Nominal akım %25 oranında azaltılmalı)	100.000
Çekme / Bırakma Voltajı	<18,0V / >2,4V	Vibrasyon	20-200Hz,5g;>10us
Maksimum Bobin Gerilimi	40V (<1 dk.)	Mekanik Şok	>10g, 11ms>10us
Bobin Direnci (25 °C'de)	360Ω ± %10	IP Sınıfı	IP54 DIN IEC60529
Parazit Bastırma	Standart	Terminaller	ISO 8092 6,3 x 0,8 mm
Mekanik Ömür (Aç/Kapa)	>1.000.000	Terminal Kaplama	85, 86: Fe/E-Ni 30, 87: CuZn63
Çekme / Bırakma Süresi	<10ms / <15ms	Braket	Fe/E-Ni
Dielektrik Dayanıklılığı	>1000Vdc	Ortam Harareti	-40 / +80 °C

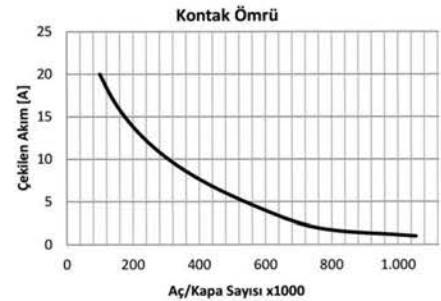
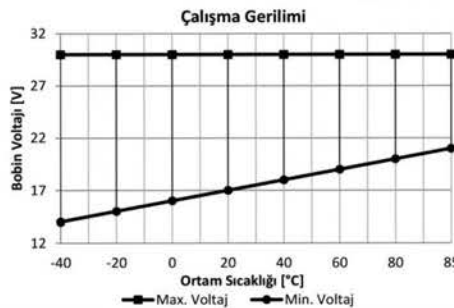
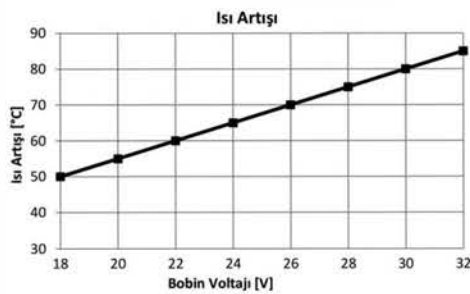

Notlar

Çapraz Ürün ve Orijinal Malzeme Kodları arka sayfada listelenmiştir.
Tüm ölçüler milimetre cinsindedir.

ISO Röleler

Mini ISO Röle

Ürün Kodu

700.220.202 (Devam)

• 24V

• 20A Sürekli

• SPST NO / 1 Form A

• 5 Terminalli

• Braketli

Çapraz Ürün Kodları *

BOSCH	BOSCH (Devam)	HERTH+BUSS
0 332 003 012	0 332 019 213	75613212
0 332 014 201	0 986 AH0 253	NAGARES
0 332 014 203	HELLA	RLP/5-24
0 332 014 213	4RA 933 791-081	RLPS/5-24
0 332 019 203	4RA 933 791-141	

* Çapraz ürün kodlarında listelenen ürünler, anma gerilimi, nominal sürekli akım, terminal sayısı ve işaretlerinin uygunluğu üzerinden hazırlanmıştır.

Orjinal Malzeme Üretici Kodları**

AUWARTER	MERCEDES-BENZ
1505.521.00	001 542 56 19
DAF	000 545 72 05
114571	002 542 09 19
1523982	001 542 11 19
1526349	NEOPLAN
1527511	1505.521.00
DAIMLER	PUCH
A 002 542 09 19	721 1 85 224 0
DEUTZ-FAHR	RENAULT
1164016	50 00 560 865
FENDT	SCANIA
656 108 301	433294
FIAT	SMART
4337070	002 542 09 19
4347332	STEYR
KASSBOHRER	990 00 58 0236
7 375 112 000	TEREX
KHD	5350248630
1164016	VOLVO
1171929	1501833
LIEBHERR	839434
630 121 008	
MAN	
81 25902 0017	
81 25902 0058	
81 25902 0109	
81 25902 0156	
81 25902 0236	
81 25902 0410	
81 25902 0439	
81 25902 0459	
81 25902 0461	
81 25902 0473	
81 25902 0561	

** Orjinal malzeme üreticisi kodları, orjinal malzeme üreticisi ile, açık veya sınırlı erişime açık üçüncü partilerin sağladığı bilgilerden derlenmiştir.

Mini ISO Röle

Ürün Kodu

700.220.212

• 24V

• 20A Sürekli

• SPST NO / 1 Form A

• 5 Terminalli

• Diyotlu

• Braketli

Terminal Yapısı & Boyutlar & Diyagram

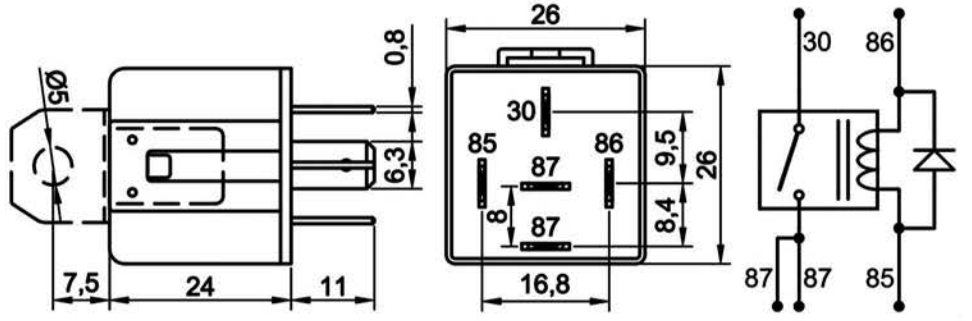

Aksesuarlar

- 207.150.251 Soket – 5 Terminalli, 5 Kablolu - Siyah (Standart kablo boyu 20 cm & Kablo kesiti 1,50 mm²)*
 207.100.003 Soket – 5 Terminalli, Kablosuz – Siyah & Mavi / İkili Set
 207.100.001 Soket – 5 Terminalli, Kablosuz – Siyah Tekli
 207.100.002 Soket – 5 Terminalli, Kablosuz – Mavi Tekli

* Yüksek akım taşıyan terminallere bağlı kablo kesitini ifade eder. Farklı seçenekler için kataloğun "Soket" bölümünü inceleyiniz.

Teknik Data

Anma Gerilimi	24V	Maksimum Demeraj Akımı	120A
Nominal Sürekli Akım	20A	Rezistif Yükte Anahtarlama Sayısı	100.000
Terminal Yapısı	1 Form A / SPST NO / 2 x Terminal 87	Endüktif Yükte (Motor) Anahtarlama Sayısı (Nominal akım %20 oranında azaltılmalı)	100.000
Kontak Malzemesi	AgSnO2 (Özel talepte AgNi10)	Kapasitif Yükte (Lamba) Anahtarlama Sayısı (Nominal akım %25 oranında azaltılmalı)	100.000
Çekme / Bırakma Voltajı	<18,0V / >2,4V	Vibrasyon	20-200Hz,5g>10us
Maksimum Bobin Gerilimi	40V (<1 dk.)	Mekanik Şok	>10g, 11ms>10us
Bobin Direnci (25 °C'de)	360Ω ± %10	IP Sınıfı	IP54 DIN IEC60529
Parazit Bastırma	Diyot	Terminaler	ISO 8092 6,3 x 0,8 mm
Mekanik Ömür (Aç/Kapa)	>1.000.000	Terminal Kaplama	85, 86: Fe/E-Ni 30, 87: CuZn63
Çekme / Bırakma Süresi	<10ms / <15ms	Braket	Fe/E-Ni
Dielektrik Dayanıklılığı	>1000Vdc	Ortam Harareti	-40 / +80 °C

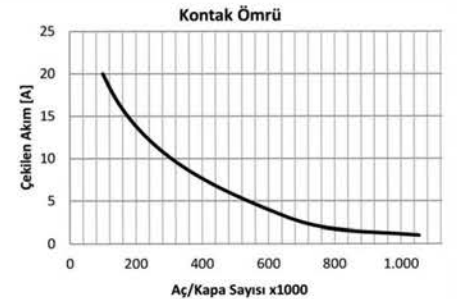
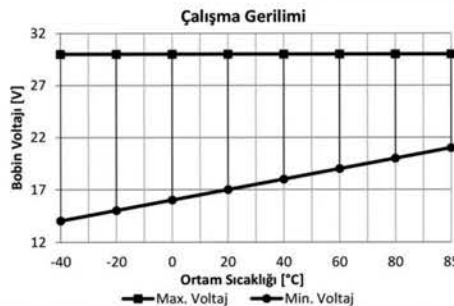
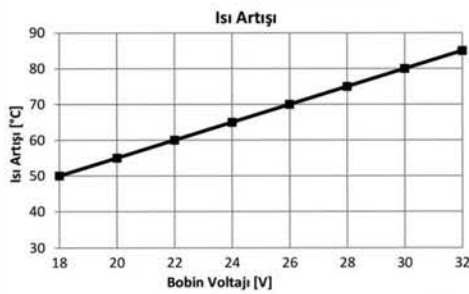

Notlar

Çapraz Ürün Kodları arka sayfada listelenmiştir.

Tüm ölçüler milimetre cinsindedir.

ISO R6leler

Mini ISO R6le

Ürün Kodu

700.220.212 (Devam)

• 24V

• 20A Sürekli

• SPST NO / 1 Form A

• 5 Terminalli

• Diyotlu

• Braketli

Çapraz Ürün Kodları *

NAGARES

RLP/5-24D

RLPS/5-24D

* Çapraz ürün kodlarında listelenen ürünler, anma gerilimi, çalışma gerilimi, terminal sayısı ve işaretlerinin uygunluğu üzerinden hazırlanmıştır.

Mini ISO Röle

Ürün Kodu

700.220.222

• 24V

• 20A Sürekli

• SPST NO / 1 Form A

• 5 Terminalli

• Dirençli

• Braketli

Terminal Yapısı & Boyutlar & Diyagram

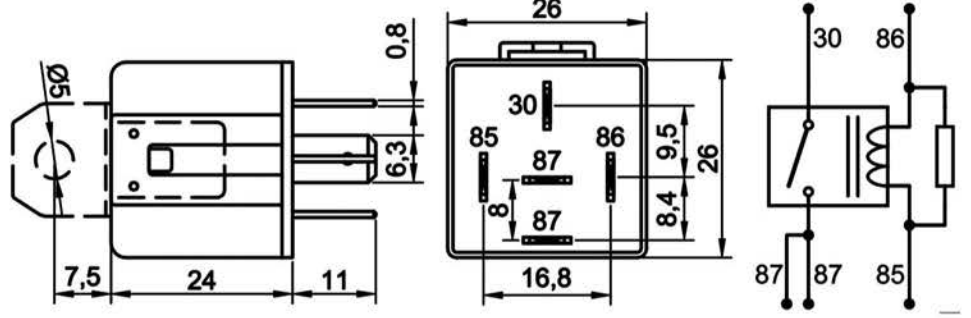

Aksesuarlar

- 207.150.251 Soket – 5 Terminalli, 5 Kablolu - Siyah (Standart kablo boyu 20 cm & Kablo kesiti 1,50 mm²)*
 207.100.003 Soket – 5 Terminalli, Kablosuz – Siyah & Mavi / İkili Set
 207.100.001 Soket – 5 Terminalli, Kablosuz – Siyah Tekli
 207.100.002 Soket – 5 Terminalli, Kablosuz – Mavi Tekli

* Yüksek akım taşıyan terminallere bağlı kablo kesitini ifade eder. Farklı seçenekler için kataloğun "Soket" bölümünü inceleyiniz.

Teknik Data

Anma Gerilimi	24V	Maksimum Demeraj Akımı	120A
Nominal Sürekli Akım	20A	Rezistif Yükte Anahtarlama Sayısı	100.000
Terminal Yapısı	1 Form A / SPST NO / 2 x Terminal 87	Endüktif Yükte (Motor) Anahtarlama Sayısı (Nominal akım %20 oranında azaltılmalı)	100.000
Kontak Malzemesi	AgSnO ₂ (Özel talepte AgNi10)	Kapasitif Yükte (Lamba) Anahtarlama Sayısı (Nominal akım %25 oranında azaltılmalı)	100.000
Çekme / Bırakma Voltajı	<18,0V / >2,4V	Vibrasyon	20-200Hz,5g>10us
Maksimum Bobin Gerilimi	40V (<1 dk.)	Mekanik Şok	>10g, 11ms>10us
Eşdeğer Bobin Direnci (25 °C'de)	330Ω ± %10	IP Sınıfı	IP54 DIN IEC60529
Parazit Bastırma	2k7 Direnç	Terminaller	ISO 8092 6,3 x 0,8 mm
Mekanik Ömür (Aç/Kapa)	>1.000.000	Terminal Kaplama	85, 86: Fe/E-Ni 30, 87: CuZn63
Çekme / Bırakma Süresi	<10ms / <15ms	Braket	Fe/E-Ni
Dielektrik Dayanıklılığı	>1000Vdc	Ortam Harareti	-40 / +80 °C

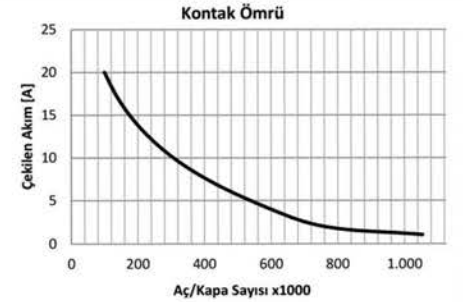
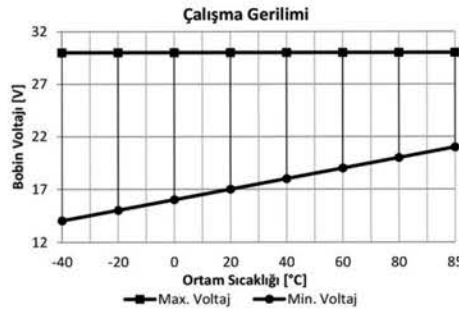
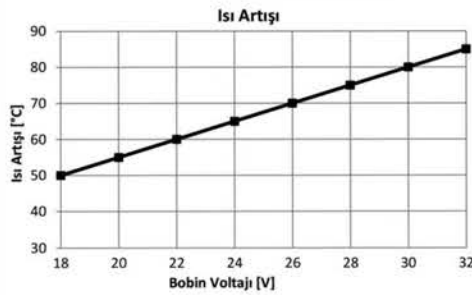

Notlar

Çapraz Ürün Kodları arka sayfada listelenmiştir.

Tüm ölçüler milimetre cinsindedir.

ISO R6leler

Mini ISO R6le

Ürün Kodu **700.220.222** (Devam)

- 24V
- 20A Sürekli
- SPST NO / 1 Form A
- 5 Terminalli
- Dirençli
- Braketli

Çapraz Ürün Kodları *

BOSCH

0986 AH0 204

NAGARES

RLP/5-24R

RLPS/5-24R

* Çapraz ürün kodlarında listelenen ürünler, anma gerilimi, çalışma gerilimi, terminal sayısı ve işaretlerinin uygunluğu üzerinden hazırlanmıştır.

Mini ISO Röle

Ürün Kodu

710.230.202

• 24V

• 30A Sürekli

• SPST NO / 1 Form A

• 5 Terminalli

• Braketli



Terminal Yapısı & Boyutlar & Diyagram

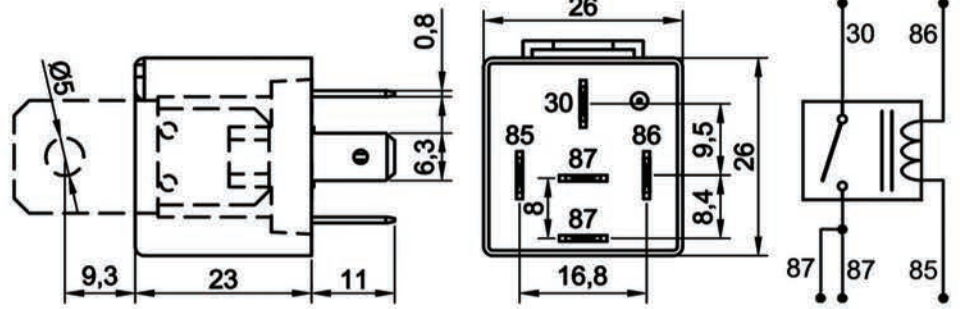

Aksesuarlar

- 207.150.251 Soket – 5 Terminalli, 5 Kablolu - Siyah (Standart kablo boyu 20 cm & Kablo kesiti 1,50 mm²)*
 207.100.003 Soket – 5 Terminalli, Kablosuz – Siyah & Mavi / İkili Set
 207.100.001 Soket – 5 Terminalli, Kablosuz – Siyah Tekli
 207.100.002 Soket – 5 Terminalli, Kablosuz – Mavi Tekli

* Yüksek akım taşıyan terminallere bağlı kablo kesitini ifade eder. Farklı seçenekler için kataloğun "Soket" bölümünü inceleyiniz.

Teknik Data

Anma Gerilimi	24V	Maksimum Demeraj Akımı	120A
Nominal Sürekli Akım	30A	Rezistif Yükte Anahtarlama Sayısı	100.000
Terminal Yapısı	1 Form A / SPST NO / 2 x Terminal 87	Endüktif Yükte (Motor) Anahtarlama Sayısı (Nominal akım %20 oranında azaltılmalı)	100.000
Kontak Malzemesi	AgSnO2 (Özel talepte AgNi10)	Kapasitif Yükte (Lamba) Anahtarlama Sayısı (Nominal akım %25 oranında azaltılmalı)	100.000
Çekme / Bırakma Voltajı	<18,0V / >2,4V	Vibrasyon	20-200Hz,5g;>10us
Maksimum Bobin Gerilimi	40V (<1 dk.)	Mekanik Şok	>10g, 11ms>10us
Bobin Direnci (25 °C'de)	360Ω ± %10	IP Sınıfı	IP54 DIN IEC60529
Parazit Bastırma	Standart	Terminaller	ISO 8092 6,3 x 0,8 mm
Mekanik Ömür (Aç/Kapa)	>1.000.000	Terminal Kaplama	85, 86: Fe/E-Ni 30, 87: CuZn63
Çekme / Bırakma Süresi	<10ms / <15ms	Braket	Fe/E-Ni
Dielektrik Dayanıklılığı	>1000Vdc	Ortam Harareti	-40 / +80 °C

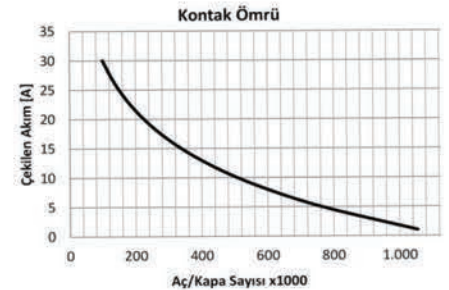
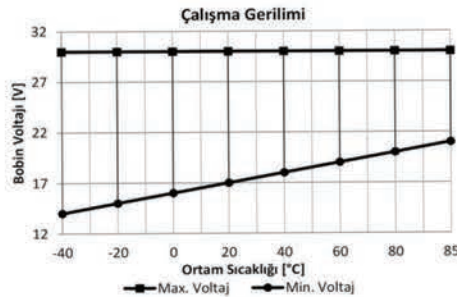
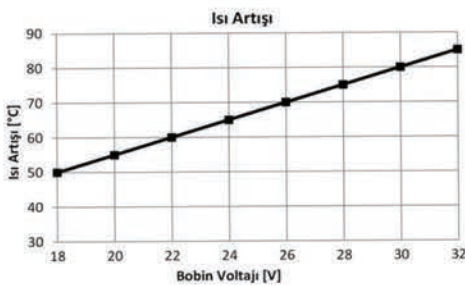

Notlar

Çapraz Ürün ve Orijinal Malzeme Kodları arka sayfada listelenmiştir.
Tüm ölçüler milimetre cinsindedir.

Mini ISO Röle**Ürün Kodu** **710.230.202** **(Devam)**

- 24V
- 30A Sürekli
- SPST NO / 1 Form A
- 5 Terminalli
- Braketli

Çapraz Ürün Kodları *

BOSCH	BOSCH (Devam)	HELLA (Devam)	NAGARES
0 332 003 012	0 332 019 213	4RA 933 791-141	RLP/5-24
0 332 014 201	0 986 AH0 253	HERTH+BUSS	RLPS/5-24
0 332 014 203	0 986 AH0 603	75613212	
0 332 014 213	HELLA		
0 332 019 203	4RA 933 791-081		

* Çapraz ürün kodlarında listelenen ürünler, anma gerilimi, nominal sürekli akım, terminal sayısı ve işaretlerinin uygunluğu üzerinden hazırlanmıştır.

Orijinal Malzeme Üretici Kodları**

AUWARTER	MERCEDES-BENZ
1505.521.00	001 542 56 19
DAF	000 545 72 05
114571	002 542 09 19
1523982	001 542 11 19
1526349	NEOPLAN
1527511	1505.521.00
DAIMLER	PUCH
A 002 542 09 19	721 1 85 224 0
DEUTZ-FAHR	RENAULT
1164016	50 00 560 865
FENDT	SCANIA
656 108 301	433294
FIAT	SMART
4337070	002 542 09 19
4347332	STEYR
KASSBOHRER	990 00 58 0236
7 375 112 000	TEREX
KHD	5350248630
1164016	VOLVO
1171929	1501833
LIEBHERR	839434
630 121 008	
MAN	
81 25902 0017	
81 25902 0058	
81 25902 0109	
81 25902 0156	
81 25902 0236	
81 25902 0410	
81 25902 0439	
81 25902 0459	
81 25902 0461	
81 25902 0473	
81 25902 0561	

** Orijinal malzeme üreticisi kodları, orijinal malzeme üreticisi ile, açık veya sınırlı erişime açık üçüncü partilerin sağladığı bilgilerden derlenmiştir.

Mini ISO Röle

Ürün Kodu

710.230.203

• 24V

• 30A Sürekli

• SPST NO / 1 Form A

• 5 Terminalli

• Su Geçirmez

• Braketli

Terminal Yapısı & Boyutlar & Diyagram

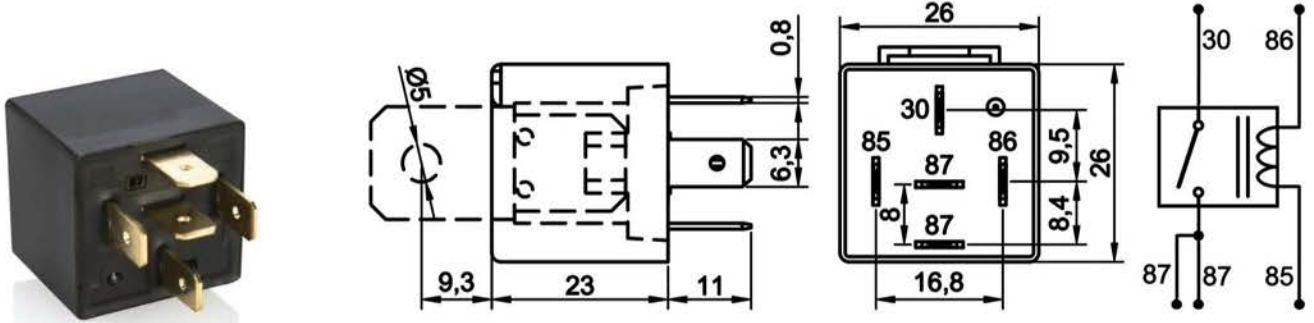

Aksesuarlar

- 207.150.251 Soket – 5 Terminalli, 5 Kablolu - Siyah (Standart kablo boyu 20 cm & Kablo kesiti 1,50 mm²)*
 207.100.003 Soket – 5 Terminalli, Kablosuz – Siyah & Mavi / İkili Set
 207.100.001 Soket – 5 Terminalli, Kablosuz – Siyah Tekli
 207.100.002 Soket – 5 Terminalli, Kablosuz – Mavi Tekli

* Yüksek akım taşıyan terminallere bağlı kablo kesitini ifade eder. Farklı seçenekler için kataloğun "Soket" bölümünü inceleyiniz.

Teknik Data

Anma Gerilimi	24V	Maksimum Demeraj Akımı	120A
Nominal Sürekli Akım	30A	Rezistif Yükte Anahtarlama Sayısı	100.000
Terminal Yapısı	1 Form A / SPST NO / 2 x Terminal 87	Endüktif Yükte (Motor) Anahtarlama Sayısı (Nominal akım %20 oranında azaltılmalı)	100.000
Kontakt Malzemesi	AgSnO2 (Özel talepte AgNi10)	Kapasitif Yükte (Lamba) Anahtarlama Sayısı (Nominal akım %25 oranında azaltılmalı)	100.000
Çekme / Bırakma Voltajı	<18,0V / >2,4V	Vibrasyon	20-200Hz,5g;>10us
Maksimum Bobin Gerilimi	40V (<1 dk.)	Mekanik Şok	>10g, 11ms>10us
Bobin Direnci (25 °C'de)	360Ω ± %10	IP Sınıfı	IP67 DIN IEC60529
Parazit Bastırma	Standart	Terminaller	ISO 8092 6,3 x 0,8 mm
Mekanik Ömür (Aç/Kapa)	>1.000.000	Terminal Kaplama	85, 86: Fe/E-Ni 30, 87: CuZn63
Çekme / Bırakma Süresi	<10ms / <15ms	Braket	Fe/E-Ni
Dielektrik Dayanıklılığı	>1000Vdc	Ortam Harareti	-40 / +80 °C

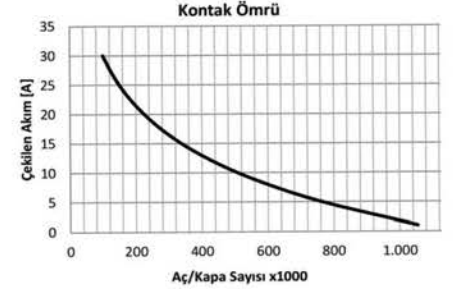
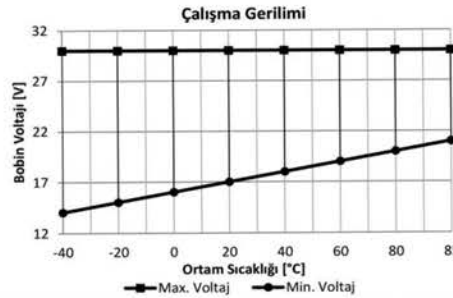
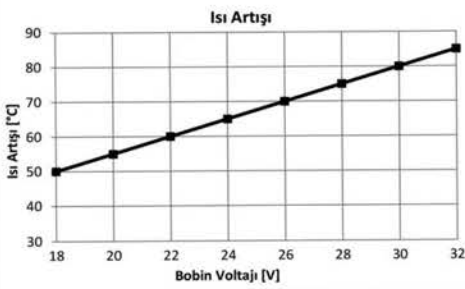

Notlar

Çapraz Ürün ve Orijinal Malzeme Kodları arka sayfada listelenmiştir.
Tüm ölçüler milimetre cinsindedir.

ISO Röleler

Mini ISO Röle

Ürün Kodu **710.230.203** (Devam)

- 24V
- 30A Sürekli
- SPST NO / 1 Form A
- 5 Terminalli
- Su Geçirmez
- Braketli

Çapraz Ürün Kodları *

BOSCH	BOSCH (Devam)	HELLA (Devam)	NAGARES
0 332 003 012	0 332 019 213	4RA 933 791-141	RLP/5-24
0 332 014 201	0 986 AHO 253	HERTH+BUSS	RLPS/5-24
0 332 014 203	0 986 AHO 603	75613212	
0 332 014 213	HELLA		
0 332 019 203	4RA 933 791-081		

* Çapraz ürün kodlarında listelenen ürünler, anma gerilimi, nominal sürekli akım, terminal sayısı ve işaretlerinin uygunluğu üzerinden hazırlanmıştır.

Orjinal Malzeme Üretici Kodları**

AUWARTER	MERCEDES-BENZ
1505.521.00	001 542 56 19
DAF	000 545 72 05
114571	002 542 09 19
1523982	001 542 11 19
1526349	NEOPLAN
1527511	1505.521.00
DAIMLER	PUCH
A 002 542 09 19	721 1 85 224 0
DEUTZ-FAHR	RENAULT
1164016	50 00 560 865
FENDT	SCANIA
656 108 301	433294
FIAT	SMART
4337070	002 542 09 19
4347332	STEYR
KASSBOHRER	990 00 58 0236
7 375 112 000	TEREX
KHD	5350248630
1164016	VOLVO
1171929	1501833
LIEBHERR	839434
630 121 008	
MAN	
81 25902 0017	
81 25902 0058	
81 25902 0109	
81 25902 0156	
81 25902 0236	
81 25902 0410	
81 25902 0439	
81 25902 0459	
81 25902 0461	
81 25902 0473	
81 25902 0561	

** Orjinal malzeme üreticisi kodları, orjinal malzeme üreticisi ile, açık veya sınırlı erişime açık üçüncü partilerin sağladığı bilgilerden derlenmiştir.

Mini ISO Röle

Ürün Kodu

710.230.212

• 24V

• 30A Sürekli

• SPST NO / 1 Form A

• 5 Terminalli

• Diyotlu

• Braketli

Terminal Yapısı & Boyutlar & Diyagram

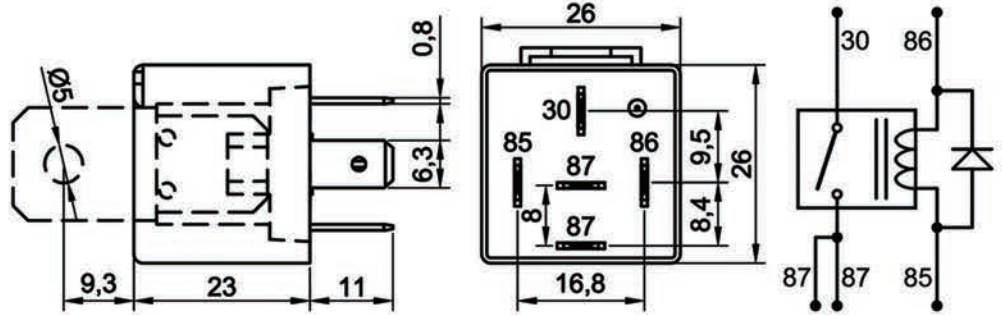

Aksesuarlar

- 207.150.251 Soket – 5 Terminalli, 5 Kablolu - Siyah (Standart kablo boyu 20 cm & Kablo kesiti 1,50 mm²)*
 207.100.003 Soket – 5 Terminalli, Kablosuz – Siyah & Mavi / İkili Set
 207.100.001 Soket – 5 Terminalli, Kablosuz – Siyah Tekli
 207.100.002 Soket – 5 Terminalli, Kablosuz – Mavi Tekli

* Yüksek akım taşıyan terminallere bağlı kablo kesitini ifade eder. Farklı seçenekler için kataloğun "Soket" bölümünü inceleyiniz.

Teknik Data

Anma Gerilimi	24V	Maksimum Demeraj Akımı	120A
Nominal Sürekli Akım	30A	Rezistif Yükte Anahtarlama Sayısı	100.000
Terminal Yapısı	1 Form A / SPST NO / 2 x Terminal 87	Endüktif Yükte (Motor) Anahtarlama Sayısı (Nominal akım %20 oranında azaltılmalı)	100.000
Kontak Malzemesi	AgSnO ₂ (Özel talepte AgNi10)	Kapasitif Yükte (Lamba) Anahtarlama Sayısı (Nominal akım %25 oranında azaltılmalı)	100.000
Çekme / Bırakma Voltajı	<18,0V / >2,4V	Vibrasyon	20-200Hz,5g;>10us
Maksimum Bobin Gerilimi	40V (<1 dk.)	Mekanik Şok	>10g, 11ms>10us
Bobin Direnci (25 °C'de)	360Ω ± %10	IP Sınıfı	IP54 DIN IEC60529
Parazit Bastırma	Diyot	Terminaller	ISO 8092 6,3 x 0,8 mm
Mekanik Ömür (Aç/Kapa)	>1.000.000	Terminal Kaplama	85, 86: Fe/E-Ni 30, 87: CuZn63
Çekme / Bırakma Süresi	<10ms / <15ms	Braket	Fe/E-Ni
Dielektrik Dayanıklılığı	>1000Vdc	Ortam Harareti	-40 / +80 °C

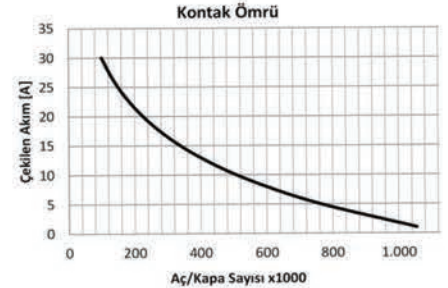
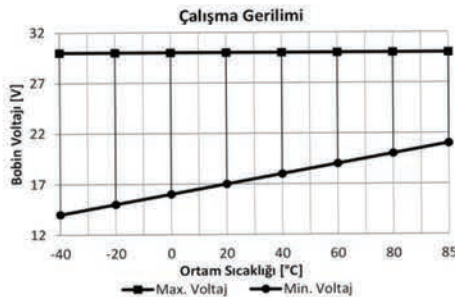
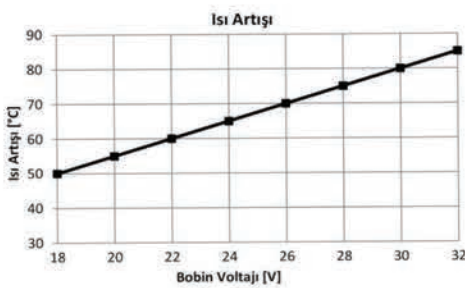

Notlar

Çapraz Ürün Kodları arka sayfada listelenmiştir.
Tüm ölçüler milimetre cinsindedir.

Mini ISO R6le

Ürün Kodu

710.230.212 (Devam)

• 24V

• 30A Sürekli

• SPST NO / 1 Form A

• 5 Terminalli

• Diyotlu

• Braketli

Çapraz Ürün Kodları *

NAGARES

RLP/5-24D

RLPS/5-24D

* Çapraz ürün kodlarında listelenen ürünler, anma gerilimi, çalışma gerilimi, terminal sayısı ve işaretlerinin uygunluğu üzerinden hazırlanmıştır.

Mini ISO Röle

Ürün Kodu

710.230.213

• 24V

• 30A Sürekli

• SPST NO / 1 Form A

• 5 Terminalli

• Diyotlu

• Su Geçirmez

• Braketli

Terminal Yapısı & Boyutlar & Diyagram

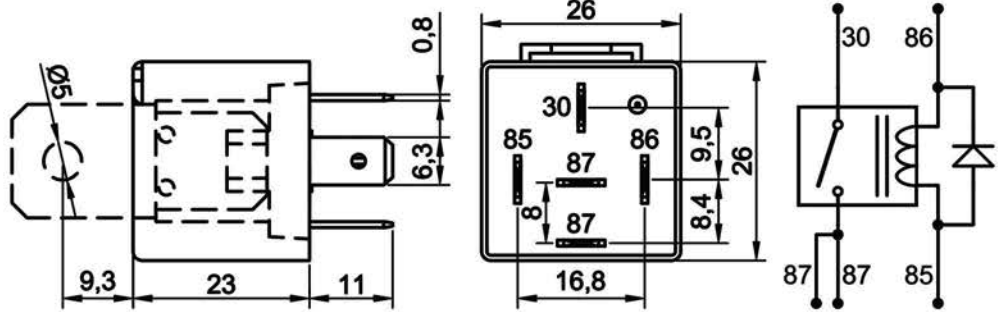

Aksesuarlar

- 207.150.251 Soket – 5 Terminalli, 5 Kablolu - Siyah (Standart kablo boyu 20 cm & Kablo kesiti 1,50 mm²)*
 207.100.003 Soket – 5 Terminalli, Kablosuz – Siyah & Mavi / İkili Set
 207.100.001 Soket – 5 Terminalli, Kablosuz – Siyah Tekli
 207.100.002 Soket – 5 Terminalli, Kablosuz – Mavi Tekli

* Yüksek akım taşıyan terminallere bağlı kablo kesitini ifade eder. Farklı seçenekler için kataloğun "Soket" bölümünü inceleyiniz.

Teknik Data

Anma Gerilimi	24V	Maksimum Demeraj Akımı	120A
Nominal Sürekli Akım	30A	Rezistif Yükte Anahtarlama Sayısı	100.000
Terminal Yapısı	1 Form A / SPST NO / 2 x Terminal 87	Endüktif Yükte (Motor) Anahtarlama Sayısı (Nominal akım %20 oranında azaltılmalı)	100.000
Kontak Malzemesi	AgSnO2 (Özel talepte AgNi10)	Kapasitif Yükte (Lamba) Anahtarlama Sayısı (Nominal akım %25 oranında azaltılmalı)	100.000
Çekme / Bırakma Voltajı	<18,0V / >2,4V	Vibrasyon	20-200Hz,5g;>10us
Maksimum Bobin Gerilimi	40V (<1 dk.)	Mekanik Şok	>10g, 11ms>10us
Bobin Direnci (25 °C'de)	360Ω ± %10	IP Sınıfı	IP67 DIN IEC60529
Parazit Bastırma	Diyot	Terminaller	ISO 8092 6,3 x 0,8 mm
Mekanik Ömür (Aç/Kapa)	>1.000.000	Terminal Kaplama	85, 86: Fe/E-Ni 30, 87: CuZn63
Çekme / Bırakma Süresi	<10ms / <15ms	Braket	Fe/E-Ni
Dielektrik Dayanıklılığı	>1000Vdc	Ortam Harareti	-40 / +80 °C

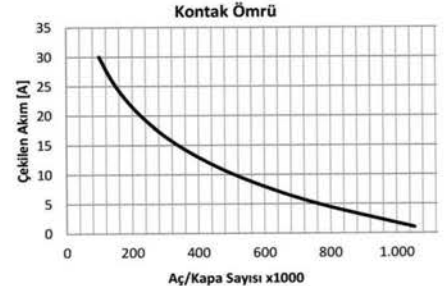
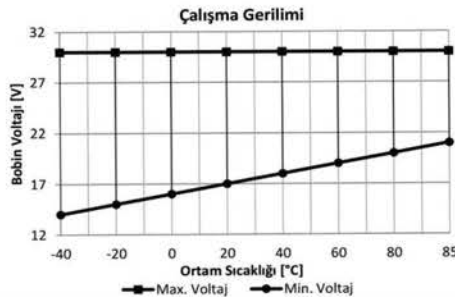
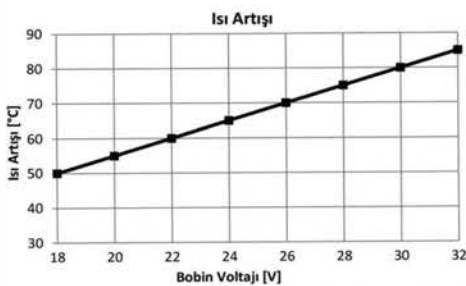

Notlar

Çapraz Ürün Kodları arka sayfada listelenmiştir.
Tüm ölçüler milimetre cinsindedir.

Mini ISO R6le

Ürün Kodu

710.230.213 (Devam)

- 24V
- 30A Sürekli
- SPST NO / 1 Form A
- 5 Terminalli
- Diyotlu
- Su Geçirmez
- Braketli

Çapraz Ürün Kodları *

NAGARES

RLP/5-24D

RLPS/5-24D

* Çapraz ürün kodlarında listelenen ürünler, anma gerilimi, çalışma gerilimi, terminal sayısı ve işaretlerinin uygunluğu üzerinden hazırlanmıştır.

Mini ISO Röle

Ürün Kodu

710.230.222

• 24V

• 30A Sürekli

• SPST NO / 1 Form A

• 5 Terminalli

• Dirençli

• Braketli



Terminal Yapısı & Boyutlar & Diyagram

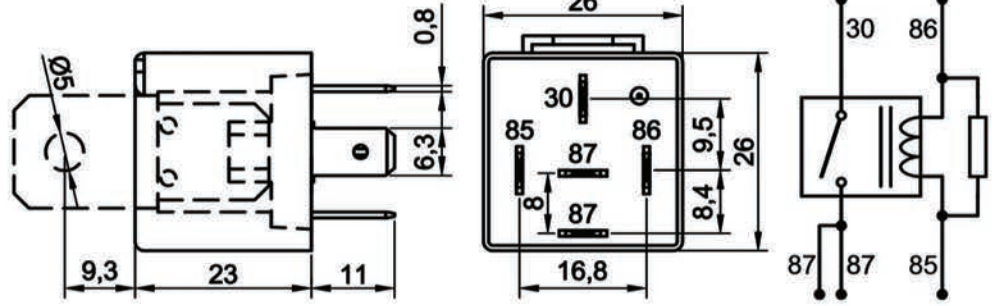

Aksesuarlar

- 207.150.251 Soket – 5 Terminalli, 5 Kablolu - Siyah (Standart kablo boyu 20 cm & Kablo kesiti 1,50 mm²)*
 207.100.003 Soket – 5 Terminalli, Kablosuz – Siyah & Mavi / İkili Set
 207.100.001 Soket – 5 Terminalli, Kablosuz – Siyah Tekli
 207.100.002 Soket – 5 Terminalli, Kablosuz – Mavi Tekli

* Yüksek akım taşıyan terminallere bağlı kablo kesitini ifade eder. Farklı seçenekler için kataloğun "Soket" bölümünü inceleyiniz.

Teknik Data

Anma Gerilimi	24V	Maksimum Demeraj Akımı	120A
Nominal Sürekli Akım	30A	Rezistif Yükte Anahtarlama Sayısı	100.000
Terminal Yapısı	1 Form A / SPST NO / 2 x Terminal 87	Endüktif Yükte (Motor) Anahtarlama Sayısı (Nominal akım %20 oranında azaltılmalı)	100.000
Kontak Malzemesi	AgSnO ₂ (Özel talepte AgNi10)	Kapasitif Yükte (Lamba) Anahtarlama Sayısı (Nominal akım %25 oranında azaltılmalı)	100.000
Çekme / Brakma Voltajı	<18,0V / >2,4V	Vibrasyon	20-200Hz,5g;>10us
Maksimum Bobin Gerilimi	40V (<1 dk.)	Mekanik Şok	>10g, 11ms>10us
Eşdeğer Bobin Direnci (25 °C'de)	330Ω ± %10	IP Sınıfı	IP54 DIN IEC60529
Parazit Bastırma	2k7 Direnç	Terminaller	ISO 8092 6,3 x 0,8 mm
Mekanik Ömür (Aç/Kapa)	>1.000.000	Terminal Kaplama	85, 86: Fe/E-Ni 30, 87: CuZn63
Çekme / Brakma Süresi	<10ms / <15ms	Braket	Fe/E-Ni
Dielektrik Dayanıklılığı	>1000Vdc	Ortam Harareti	-40 / +80 °C

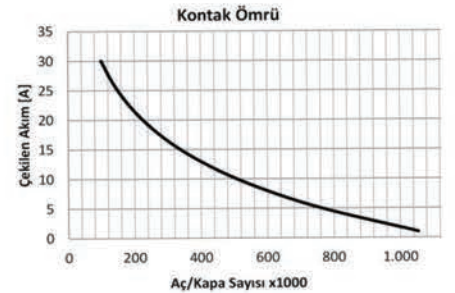
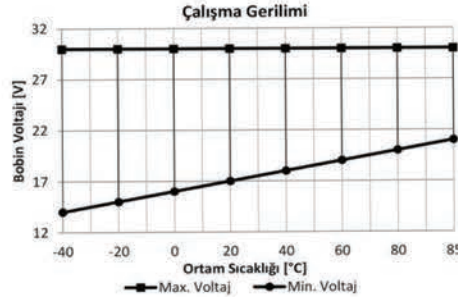
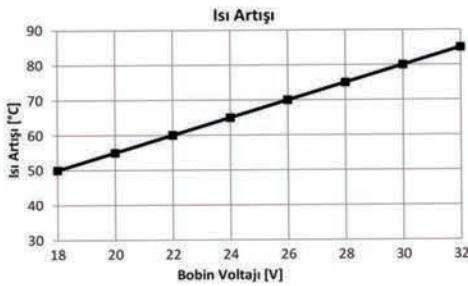

Notlar

Çapraz Ürün Kodları arka sayfada listelenmiştir.
Tüm ölçüler milimetre cinsindedir.

Mini ISO R6le

Ürün Kodu **710.230.222** (Devam)

- 24V
- 30A Sürekli
- SPST NO / 1 Form A
- 5 Terminalli
- Dirençli
- Braketli

Çapraz Ürün Kodları *

BOSCH

0986 AH0 204

NAGARES

RLP/5-24R

RLPS/5-24R

* Çapraz ürün kodlarında listelenen ürünler, anma gerilimi, çalışma gerilimi, terminal sayısı ve işaretlerinin uygunluğu üzerinden hazırlanmıştır.

Mini ISO Röle

Ürün Kodu

710.230.223

• 24V

• 30A Sürekli

• SPST NO / 1 Form A

• 5 Terminalli

• Dirençli

• Su Geçirmez

• Braketli

Terminal Yapısı & Boyutlar & Diyagram

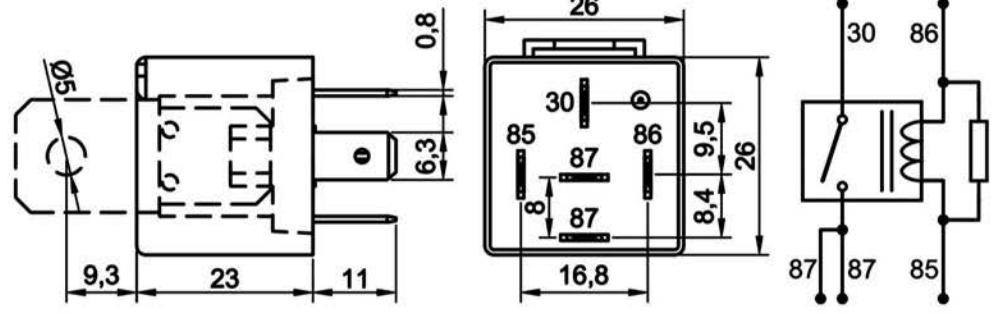

Aksesuarlar

- 207.150.251 Soket – 5 Terminalli, 5 Kablolu - Siyah (Standart kablo boyu 20 cm & Kablo kesiti 1,50 mm²)*
 207.100.003 Soket – 5 Terminalli, Kablosuz – Siyah & Mavi / İkili Set
 207.100.001 Soket – 5 Terminalli, Kablosuz – Siyah Tekli
 207.100.002 Soket – 5 Terminalli, Kablosuz – Mavi Tekli

* Yüksek akım taşıyan terminallere bağlı kablo kesitini ifade eder. Farklı seçenekler için kataloğun "Soket" bölümünü inceleyiniz.

Teknik Data

Anma Gerilimi	24V	Maksimum Demeraj Akımı	120A
Nominal Sürekli Akım	30A	Rezistif Yükte Anahtarlama Sayısı	100.000
Terminal Yapısı	1 Form A / SPST NO / 2 x Terminal 87	Endüktif Yükte (Motor) Anahtarlama Sayısı (Nominal akım %20 oranında azaltılmalı)	100.000
Kontak Malzemesi	AgSnO ₂ (Özel talepte AgNi10)	Kapasitif Yükte (Lamba) Anahtarlama Sayısı (Nominal akım %25 oranında azaltılmalı)	100.000
Çekme / Bırakma Voltajı	<18,0V / >2,4V	Vibrasyon	20-200Hz,5g>10us
Maksimum Bobin Gerilimi	40V (<1 dk.)	Mekanik Şok	>10g, 11ms>10us
Eşdeğer Bobin Direnci (25 °C'de)	330Ω ± %10	IP Sınıfı	IP67 DIN IEC60529
Parazit Bastırma	2k7 Direnç	Terminaller	ISO 8092 6,3 x 0,8 mm
Mekanik Ömür (Aç/Kapa)	>1.000.000	Terminal Kaplama	85, 86: Fe/E-Ni 30, 87: CuZn63
Çekme / Bırakma Süresi	<10ms / <15ms	Braket	Fe/E-Ni
Dielektrik Dayanıklılığı	>1000Vdc	Ortam Harareti	-40 / +80 °C

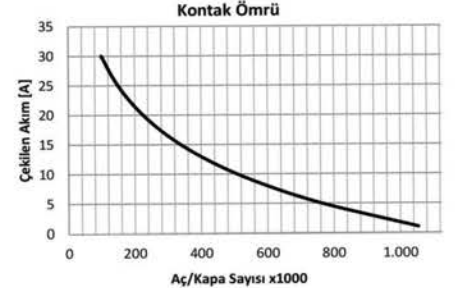
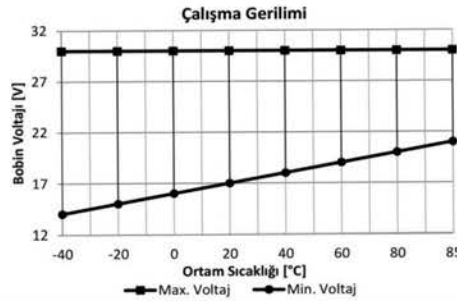
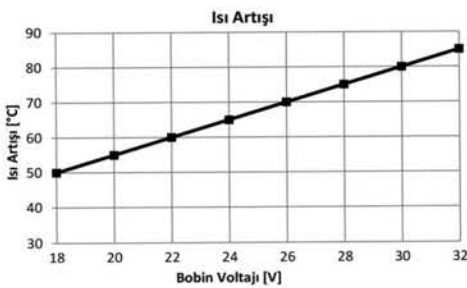

Notlar

Çapraz Ürün Kodları arka sayfada listelenmiştir.

Tüm ölçüler milimetre cinsindedir.

ISO R6leler

Mini ISO R6le

Ürün Kodu

710.230.223 (Devam)

• 24V

• 30A Sürekli

• SPST NO / 1 Form A

• 5 Terminalli

• Dirençli

• Su Geçirmez

• Braketli

Çapraz Ürün Kodları *

BOSCH

0986 AH0 204

NAGARES

RLP/5-24R

RLPS/5-24R

* Çapraz ürün kodlarında listelenen ürünler, anma gerilimi, çalışma gerilimi, terminal sayısı ve işaretlerinin uygunluğu üzerinden hazırlanmıştır.