

Mini ISO Röle

Ürün Kodu

700.220.202

• 24V

• 20A Sürekli

• SPST NO / 1 Form A

• 5 Terminalli

• Braketli

Terminal Yapısı & Boyutlar & Diyagram

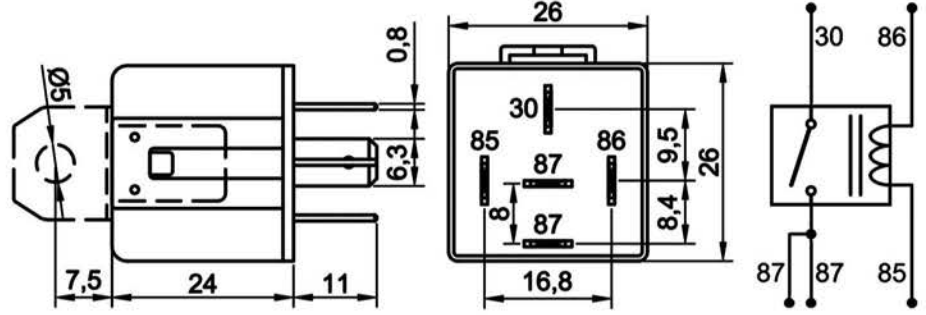

Aksesuarlar

- 207.150.251 Soket – 5 Terminalli, 5 Kablolu - Siyah (Standart kablo boyu 20 cm & Kablo kesiti 1,50 mm²)*
 207.100.003 Soket – 5 Terminalli, Kablosuz – Siyah & Mavi / İkili Set
 207.100.001 Soket – 5 Terminalli, Kablosuz – Siyah Tekli
 207.100.002 Soket – 5 Terminalli, Kablosuz – Mavi Tekli

* Yüksek akım taşıyan terminallere bağlı kablo kesitini ifade eder. Farklı seçenekler için kataloğun "Soket" bölümünü inceleyiniz.

Teknik Data

| | | | |
|---------------------------------|---|---|-----------------------------------|
| Anma Gerilimi | 24V | Maksimum Demeraj Akımı | 120A |
| Nominal Sürekli Akım | 20A | Rezistif Yükte Anahtarlama Sayısı | 100.000 |
| Terminal Yapısı | 1 Form A / SPST NO / 2 x Terminal 87 | Endüktif Yükte (Motor) Anahtarlama Sayısı (Nominal akım %20 oranında azaltılmalı) | 100.000 |
| Kontakt Malzemesi | AgSnO2 (Özel talepte AgNi10) | Kapasitif Yükte (Lamba) Anahtarlama Sayısı (Nominal akım %25 oranında azaltılmalı) | 100.000 |
| Çekme / Bırakma Voltajı | <18,0V / >2,4V | Vibrasyon | 20-200Hz,5g;>10us |
| Maksimum Bobin Gerilimi | 40V (<1 dk.) | Mekanik Şok | >10g, 11ms>10us |
| Bobin Direnci (25 °C'de) | 360Ω ± %10 | IP Sınıfı | IP54 DIN IEC60529 |
| Parazit Bastırma | Standart | Terminaller | ISO 8092 6,3 x 0,8 mm |
| Mekanik Ömür (Aç/Kapa) | >1.000.000 | Terminal Kaplama | 85, 86: Fe/E-Ni 30, 87: CuZn63 |
| Çekme / Bırakma Süresi | <10ms / <15ms | Braket | Fe/E-Ni |
| Dielektrik Dayanıklılığı | >1000Vdc | Ortam Harareti | -40 / +80 °C |

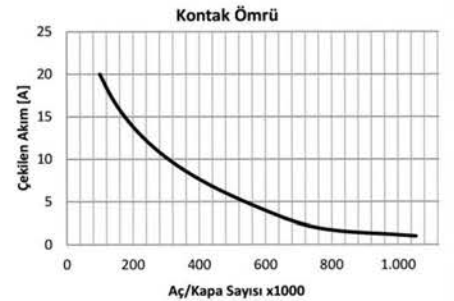
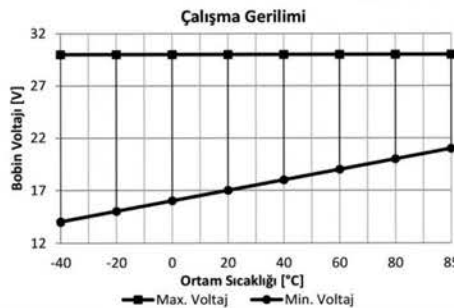
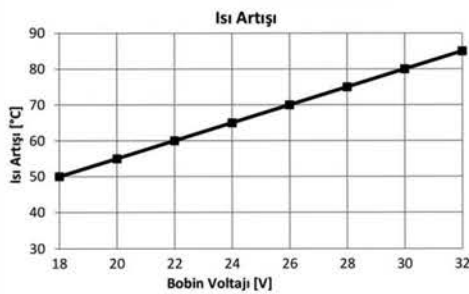

Notlar

Çapraz Ürün ve Orijinal Malzeme Kodları arka sayfada listelenmiştir.
Tüm ölçüler milimetre cinsindedir.

ISO Röleler

Mini ISO Röle

Ürün Kodu

700.220.202 (Devam)

• 24V

• 20A Sürekli

• SPST NO / 1 Form A

• 5 Terminalli

• Braketli

Çapraz Ürün Kodları *

| BOSCH | BOSCH (Devam) | HERTH+BUSS |
|---------------|----------------------|-------------------|
| 0 332 003 012 | 0 332 019 213 | 75613212 |
| 0 332 014 201 | 0 986 AH0 253 | NAGARES |
| 0 332 014 203 | HELLA | RLP/5-24 |
| 0 332 014 213 | 4RA 933 791-081 | RLPS/5-24 |
| 0 332 019 203 | 4RA 933 791-141 | |

* Çapraz ürün kodlarında listelenen ürünler, anma gerilimi, nominal sürekli akım, terminal sayısı ve işaretlerinin uygunluğu üzerinden hazırlanmıştır.

Orjinal Malzeme Üretici Kodları**

| AUWARTER | MERCEDES-BENZ |
|-------------------|----------------------|
| 1505.521.00 | 001 542 56 19 |
| DAF | 000 545 72 05 |
| 114571 | 002 542 09 19 |
| 1523982 | 001 542 11 19 |
| 1526349 | NEOPLAN |
| 1527511 | 1505.521.00 |
| DAIMLER | PUCH |
| A 002 542 09 19 | 721 1 85 224 0 |
| DEUTZ-FAHR | RENAULT |
| 1164016 | 50 00 560 865 |
| FENDT | SCANIA |
| 656 108 301 | 433294 |
| FIAT | SMART |
| 4337070 | 002 542 09 19 |
| 4347332 | STEYR |
| KASSBOHRER | 990 00 58 0236 |
| 7 375 112 000 | TEREX |
| KHD | 5350248630 |
| 1164016 | VOLVO |
| 1171929 | 1501833 |
| LIEBHERR | 839434 |
| 630 121 008 | |
| MAN | |
| 81 25902 0017 | |
| 81 25902 0058 | |
| 81 25902 0109 | |
| 81 25902 0156 | |
| 81 25902 0236 | |
| 81 25902 0410 | |
| 81 25902 0439 | |
| 81 25902 0459 | |
| 81 25902 0461 | |
| 81 25902 0473 | |
| 81 25902 0561 | |

** Orjinal malzeme üreticisi kodları, orjinal malzeme üreticisi ile, açık veya sınırlı erişime açık üçüncü partilerin sağladığı bilgilerden derlenmiştir.

Mini ISO Röle

Ürün Kodu

700.220.212

• 24V

• 20A Sürekli

• SPST NO / 1 Form A

• 5 Terminalli

• Diyotlu

• Braketli

Terminal Yapısı & Boyutlar & Diyagram

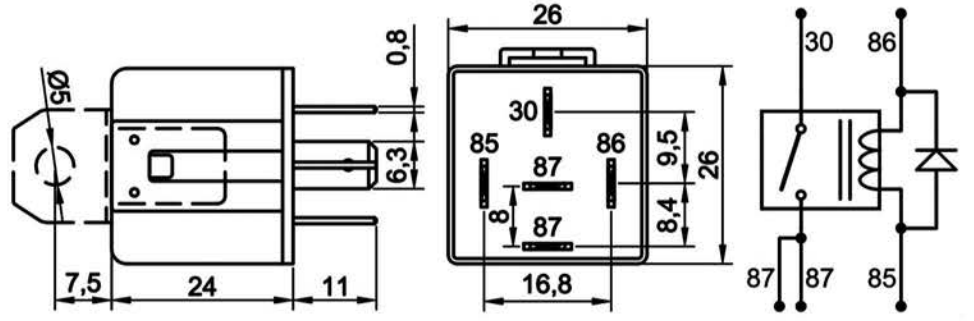

Aksesuarlar

- 207.150.251 Soket – 5 Terminalli, 5 Kablolu - Siyah (Standart kablo boyu 20 cm & Kablo kesiti 1,50 mm²)*
 207.100.003 Soket – 5 Terminalli, Kablosuz – Siyah & Mavi / İkili Set
 207.100.001 Soket – 5 Terminalli, Kablosuz – Siyah Tekli
 207.100.002 Soket – 5 Terminalli, Kablosuz – Mavi Tekli

* Yüksek akım taşıyan terminallere bağlı kablo kesitini ifade eder. Farklı seçenekler için kataloğun "Soket" bölümünü inceleyiniz.

Teknik Data

| | | | |
|---------------------------------|---|---|-----------------------------------|
| Anma Gerilimi | 24V | Maksimum Demeraj Akımı | 120A |
| Nominal Sürekli Akım | 20A | Rezistif Yükte Anahtarlama Sayısı | 100.000 |
| Terminal Yapısı | 1 Form A / SPST NO / 2 x Terminal 87 | Endüktif Yükte (Motor) Anahtarlama Sayısı (Nominal akım %20 oranında azaltılmalı) | 100.000 |
| Kontakt Malzemesi | AgSnO2 (Özel talepte AgNi10) | Kapasitif Yükte (Lamba) Anahtarlama Sayısı (Nominal akım %25 oranında azaltılmalı) | 100.000 |
| Çekme / Bırakma Voltajı | <18,0V / >2,4V | Vibrasyon | 20-200Hz,5g>10us |
| Maksimum Bobin Gerilimi | 40V (<1 dk.) | Mekanik Şok | >10g, 11ms>10us |
| Bobin Direnci (25 °C'de) | 360Ω ± %10 | IP Sınıfı | IP54 DIN IEC60529 |
| Parazit Bastırma | Diyot | Terminaller | ISO 8092 6,3 x 0,8 mm |
| Mekanik Ömür (Aç/Kapa) | >1.000.000 | Terminal Kaplama | 85, 86: Fe/E-Ni 30, 87: CuZn63 |
| Çekme / Bırakma Süresi | <10ms / <15ms | Braket | Fe/E-Ni |
| Dielektrik Dayanıklılığı | >1000Vdc | Ortam Harareti | -40 / +80 °C |

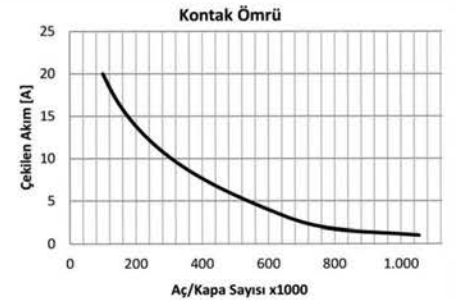
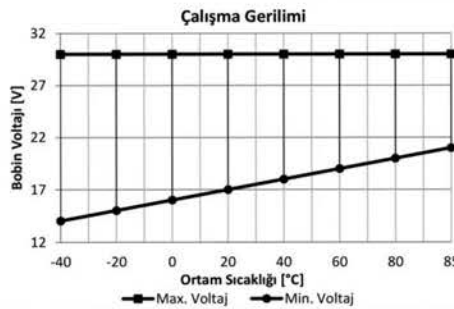
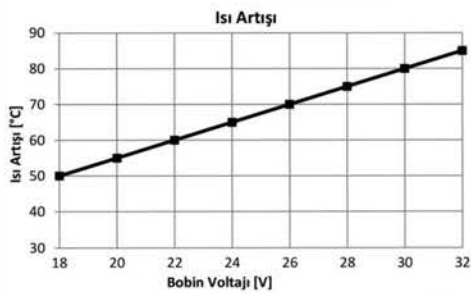

Notlar

Çapraz Ürün Kodları arka sayfada listelenmiştir.

Tüm ölçüler milimetre cinsindedir.

ISO R6leler

Mini ISO R6le

Ürün Kodu

700.220.212 (Devam)

• 24V

• 20A Sürekli

• SPST NO / 1 Form A

• 5 Terminalli

• Diyotlu

• Braketli

Çapraz Ürün Kodları *

NAGARES

RLP/5-24D

RLPS/5-24D

* Çapraz ürün kodlarında listelenen ürünler, anma gerilimi, çalışma gerilimi, terminal sayısı ve işaretlerinin uygunluğu üzerinden hazırlanmıştır.

Mini ISO Röle

Ürün Kodu

700.220.222

• 24V

• 20A Sürekli

• SPST NO / 1 Form A

• 5 Terminalli

• Dirençli

• Braketli

Terminal Yapısı & Boyutlar & Diyagram

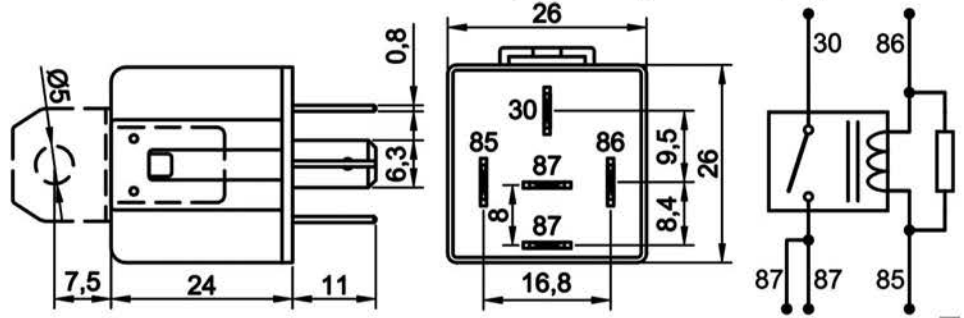

Aksesuarlar

- 207.150.251 Soket – 5 Terminalli, 5 Kablolu - Siyah (Standart kablo boyu 20 cm & Kablo kesiti 1,50 mm²)*
 207.100.003 Soket – 5 Terminalli, Kablosuz – Siyah & Mavi / İkili Set
 207.100.001 Soket – 5 Terminalli, Kablosuz – Siyah Tekli
 207.100.002 Soket – 5 Terminalli, Kablosuz – Mavi Tekli

* Yüksek akım taşıyan terminallere bağlı kablo kesitini ifade eder. Farklı seçenekler için katalogun "Soket" bölümünü inceleyiniz.

Teknik Data

| | | | |
|---|---|---|-----------------------------------|
| Anma Gerilimi | 24V | Maksimum Demeraj Akımı | 120A |
| Nominal Sürekli Akım | 20A | Rezistif Yükte Anahtarlama Sayısı | 100.000 |
| Terminal Yapısı | 1 Form A / SPST NO / 2 x Terminal 87 | Endüktif Yükte (Motor) Anahtarlama Sayısı (Nominal akım %20 oranında azaltılmalı) | 100.000 |
| Kontak Malzemesi | AgSnO ₂ (Özel talepte AgNi10) | Kapasitif Yükte (Lamba) Anahtarlama Sayısı (Nominal akım %25 oranında azaltılmalı) | 100.000 |
| Çekme / Bırakma Voltajı | <18,0V / >2,4V | Vibrasyon | 20-200Hz,5g>10us |
| Maksimum Bobin Gerilimi | 40V (<1 dk.) | Mekanik Şok | >10g, 11ms>10us |
| Eşdeğer Bobin Direnci (25 °C'de) | 330Ω ± %10 | IP Sınıfı | IP54 DIN IEC60529 |
| Parazit Bastırma | 2k7 Direnç | Terminaller | ISO 8092 6,3 x 0,8 mm |
| Mekanik Ömür (Aç/Kapa) | >1.000.000 | Terminal Kaplama | 85, 86: Fe/E-Ni 30, 87: CuZn63 |
| Çekme / Bırakma Süresi | <10ms / <15ms | Braket | Fe/E-Ni |
| Dielektrik Dayanıklılığı | >1000Vdc | Ortam Harareti | -40 / +80 °C |

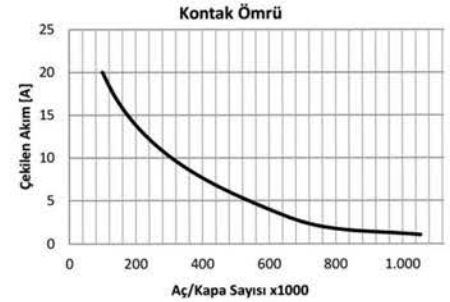
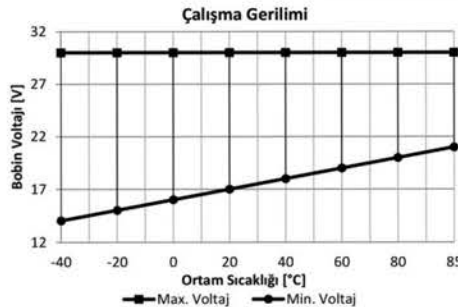
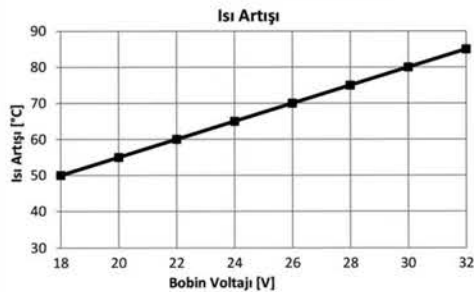

Notlar

Çapraz Ürün Kodları arka sayfada listelenmiştir.

Tüm ölçüler milimetre cinsindedir.

ISO R6leler

Mini ISO R6le

Ürün Kodu **700.220.222** (Devam)

- 24V
- 20A Sürekli
- SPST NO / 1 Form A
- 5 Terminalli
- Dirençli
- Braketli

Çapraz Ürün Kodları *

BOSCH

0986 AH0 204

NAGARES

RLP/5-24R

RLPS/5-24R

* Çapraz ürün kodlarında listelenen ürünler, anma gerilimi, çalışma gerilimi, terminal sayısı ve işaretlerinin uygunluğu üzerinden hazırlanmıştır.

Mini ISO Röle

Ürün Kodu

710.230.202

• 24V

• 30A Sürekli

• SPST NO / 1 Form A

• 5 Terminalli

• Braketli



Terminal Yapısı & Boyutlar & Diyagram

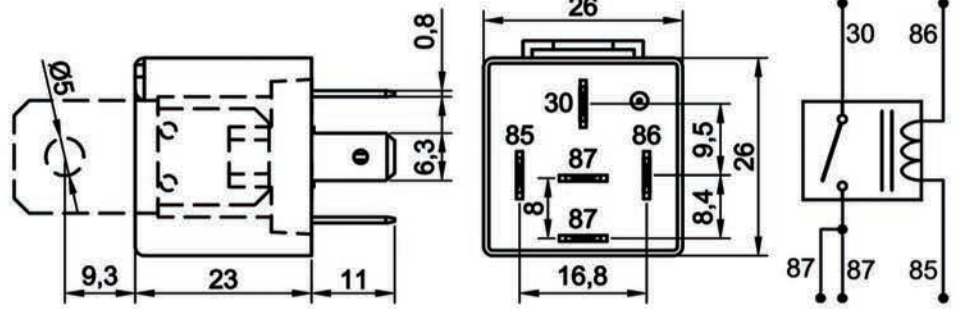

Aksesuarlar

- 207.150.251 Soket – 5 Terminalli, 5 Kablolu - Siyah (Standart kablo boyu 20 cm & Kablo kesiti 1,50 mm²)*
 207.100.003 Soket – 5 Terminalli, Kablosuz – Siyah & Mavi / İkili Set
 207.100.001 Soket – 5 Terminalli, Kablosuz – Siyah Tekli
 207.100.002 Soket – 5 Terminalli, Kablosuz – Mavi Tekli

* Yüksek akım taşıyan terminallere bağlı kablo kesitini ifade eder. Farklı seçenekler için kataloğun "Soket" bölümünü inceleyiniz.

Teknik Data

| | | | |
|--------------------------|---|---|-----------------------------------|
| Anma Gerilimi | 24V | Maksimum Demeraj Akımı | 120A |
| Nominal Sürekli Akım | 30A | Rezistif Yükte Anahtarlama Sayısı | 100.000 |
| Terminal Yapısı | 1 Form A / SPST NO / 2 x Terminal 87 | Endüktif Yükte (Motor) Anahtarlama Sayısı (Nominal akım %20 oranında azaltılmalı) | 100.000 |
| Kontak Malzemesi | AgSnO2 (Özel talepte AgNi10) | Kapasitif Yükte (Lamba) Anahtarlama Sayısı (Nominal akım %25 oranında azaltılmalı) | 100.000 |
| Çekme / Bırakma Voltajı | <18,0V / >2,4V | Vibrasyon | 20-200Hz,5g;>10us |
| Maksimum Bobin Gerilimi | 40V (<1 dk.) | Mekanik Şok | >10g, 11ms>10us |
| Bobin Direnci (25 °C'de) | 360Ω ± %10 | IP Sınıfı | IP54 DIN IEC60529 |
| Parazit Bastırma | Standart | Terminaller | ISO 8092 6,3 x 0,8 mm |
| Mekanik Ömür (Aç/Kapa) | >1.000.000 | Terminal Kaplama | 85, 86: Fe/E-Ni 30, 87: CuZn63 |
| Çekme / Bırakma Süresi | <10ms / <15ms | Braket | Fe/E-Ni |
| Dielektrik Dayanıklılığı | >1000Vdc | Ortam Harareti | -40 / +80 °C |

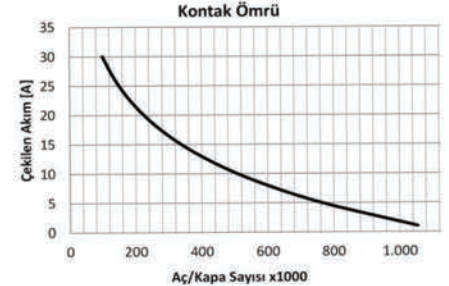
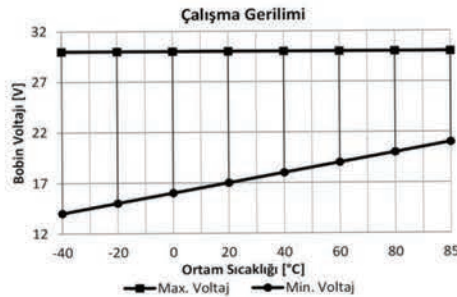
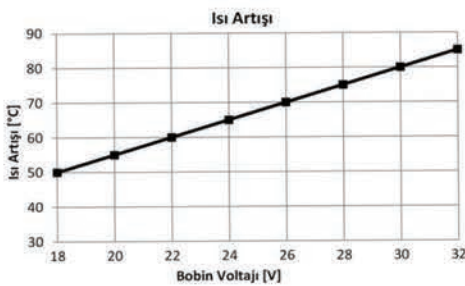

Notlar

Çapraz Ürün ve Orijinal Malzeme Kodları arka sayfada listelenmiştir.
Tüm ölçüler milimetre cinsindedir.

Mini ISO Röle**Ürün Kodu** **710.230.202** (Devam)

- 24V
- 30A Sürekli
- SPST NO / 1 Form A
- 5 Terminalli
- Braketli

Çapraz Ürün Kodları *

| BOSCH | BOSCH (Devam) | HELLA (Devam) | NAGARES |
|---------------|----------------------|----------------------|----------------|
| 0 332 003 012 | 0 332 019 213 | 4RA 933 791-141 | RLP/5-24 |
| 0 332 014 201 | 0 986 AH0 253 | HERTH+BUSS | RLPS/5-24 |
| 0 332 014 203 | 0 986 AH0 603 | 75613212 | |
| 0 332 014 213 | HELLA | | |
| 0 332 019 203 | 4RA 933 791-081 | | |

* Çapraz ürün kodlarında listelenen ürünler, anma gerilimi, nominal sürekli akım, terminal sayısı ve işaretlerinin uygunluğu üzerinden hazırlanmıştır.

Orijinal Malzeme Üretici Kodları**

| AUWARTER | MERCEDES-BENZ |
|-------------------|----------------------|
| 1505.521.00 | 001 542 56 19 |
| DAF | 000 545 72 05 |
| 114571 | 002 542 09 19 |
| 1523982 | 001 542 11 19 |
| 1526349 | NEOPLAN |
| 1527511 | 1505.521.00 |
| DAIMLER | PUCH |
| A 002 542 09 19 | 721 1 85 224 0 |
| DEUTZ-FAHR | RENAULT |
| 1164016 | 50 00 560 865 |
| FENDT | SCANIA |
| 656 108 301 | 433294 |
| FIAT | SMART |
| 4337070 | 002 542 09 19 |
| 4347332 | STEYR |
| KASSBOHRER | 990 00 58 0236 |
| 7 375 112 000 | TEREX |
| KHD | 5350248630 |
| 1164016 | VOLVO |
| 1171929 | 1501833 |
| LIEBHERR | 839434 |
| 630 121 008 | |
| MAN | |
| 81 25902 0017 | |
| 81 25902 0058 | |
| 81 25902 0109 | |
| 81 25902 0156 | |
| 81 25902 0236 | |
| 81 25902 0410 | |
| 81 25902 0439 | |
| 81 25902 0459 | |
| 81 25902 0461 | |
| 81 25902 0473 | |
| 81 25902 0561 | |

** Orijinal malzeme üreticisi kodları, orijinal malzeme üreticisi ile, açık veya sınırlı erişime açık üçüncü partilerin sağladığı bilgilerden derlenmiştir.

Mini ISO Röle

Ürün Kodu

710.230.203

• 24V

• 30A Sürekli

• SPST NO / 1 Form A

• 5 Terminalli

• Su Geçirmez

• Braketli

Terminal Yapısı & Boyutlar & Diyagram

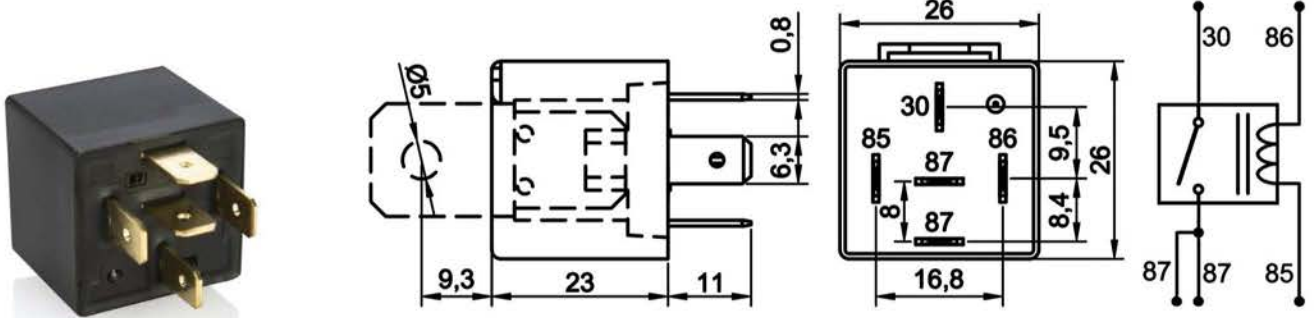

Aksesuarlar

- 207.150.251 Soket – 5 Terminalli, 5 Kablolu - Siyah (Standart kablo boyu 20 cm & Kablo kesiti 1,50 mm²)*
 207.100.003 Soket – 5 Terminalli, Kablosuz – Siyah & Mavi / İkili Set
 207.100.001 Soket – 5 Terminalli, Kablosuz – Siyah Tekli
 207.100.002 Soket – 5 Terminalli, Kablosuz – Mavi Tekli

* Yüksek akım taşıyan terminallere bağlı kablo kesitini ifade eder. Farklı seçenekler için kataloğun "Soket" bölümünü inceleyiniz.

Teknik Data

| | | | |
|---------------------------------|---|---|-----------------------------------|
| Anma Gerilimi | 24V | Maksimum Demeraj Akımı | 120A |
| Nominal Sürekli Akım | 30A | Rezistif Yükte Anahtarlama Sayısı | 100.000 |
| Terminal Yapısı | 1 Form A / SPST NO / 2 x Terminal 87 | Endüktif Yükte (Motor) Anahtarlama Sayısı (Nominal akım %20 oranında azaltılmalı) | 100.000 |
| Kontakt Malzemesi | AgSnO2 (Özel talepte AgNi10) | Kapasitif Yükte (Lamba) Anahtarlama Sayısı (Nominal akım %25 oranında azaltılmalı) | 100.000 |
| Çekme / Bırakma Voltajı | <18,0V / >2,4V | Vibrasyon | 20-200Hz,5g;>10us |
| Maksimum Bobin Gerilimi | 40V (<1 dk.) | Mekanik Şok | >10g, 11ms>10us |
| Bobin Direnci (25 °C'de) | 360Ω ± %10 | IP Sınıfı | IP67 DIN IEC60529 |
| Parazit Bastırma | Standart | Terminaller | ISO 8092 6,3 x 0,8 mm |
| Mekanik Ömür (Aç/Kapa) | >1.000.000 | Terminal Kaplama | 85, 86: Fe/E-Ni 30, 87: CuZn63 |
| Çekme / Bırakma Süresi | <10ms / <15ms | Braket | Fe/E-Ni |
| Dielektrik Dayanıklılığı | >1000Vdc | Ortam Harareti | -40 / +80 °C |

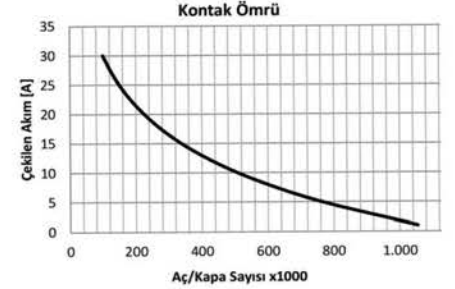
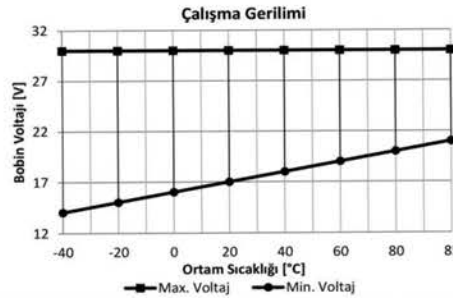
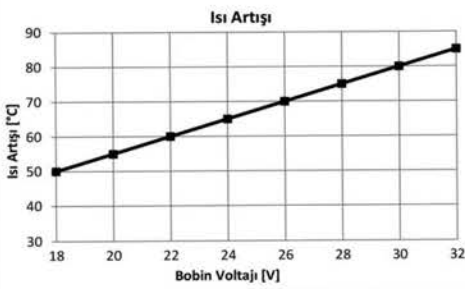

Notlar

Çapraz Ürün ve Orijinal Malzeme Kodları arka sayfada listelenmiştir.
Tüm ölçüler milimetre cinsindedir.

ISO Röleler

Mini ISO Röle

Ürün Kodu **710.230.203 (Devam)**

- 24V
- 30A Sürekli
- SPST NO / 1 Form A
- 5 Terminalli
- Su Geçirmez
- Braketli

Çapraz Ürün Kodları *

| BOSCH | BOSCH (Devam) | HELLA (Devam) | NAGARES |
|---------------|----------------------|----------------------|----------------|
| 0 332 003 012 | 0 332 019 213 | 4RA 933 791-141 | RLP/5-24 |
| 0 332 014 201 | 0 986 AHO 253 | HERTH+BUSS | RLPS/5-24 |
| 0 332 014 203 | 0 986 AHO 603 | 75613212 | |
| 0 332 014 213 | HELLA | | |
| 0 332 019 203 | 4RA 933 791-081 | | |

* Çapraz ürün kodlarında listelenen ürünler, anma gerilimi, nominal sürekli akım, terminal sayısı ve işaretlerinin uygunluğu üzerinden hazırlanmıştır.

Orjinal Malzeme Üretici Kodları**

| AUWARTER | MERCEDES-BENZ |
|-------------------|----------------------|
| 1505.521.00 | 001 542 56 19 |
| DAF | 000 545 72 05 |
| 114571 | 002 542 09 19 |
| 1523982 | 001 542 11 19 |
| 1526349 | NEOPLAN |
| 1527511 | 1505.521.00 |
| DAIMLER | PUCH |
| A 002 542 09 19 | 721 1 85 224 0 |
| DEUTZ-FAHR | RENAULT |
| 1164016 | 50 00 560 865 |
| FENDT | SCANIA |
| 656 108 301 | 433294 |
| FIAT | SMART |
| 4337070 | 002 542 09 19 |
| 4347332 | STEYR |
| KASSBOHRER | 990 00 58 0236 |
| 7 375 112 000 | TEREX |
| KHD | 5350248630 |
| 1164016 | VOLVO |
| 1171929 | 1501833 |
| LIEBHERR | 839434 |
| 630 121 008 | |
| MAN | |
| 81 25902 0017 | |
| 81 25902 0058 | |
| 81 25902 0109 | |
| 81 25902 0156 | |
| 81 25902 0236 | |
| 81 25902 0410 | |
| 81 25902 0439 | |
| 81 25902 0459 | |
| 81 25902 0461 | |
| 81 25902 0473 | |
| 81 25902 0561 | |

** Orjinal malzeme üreticisi kodları, orjinal malzeme üreticisi ile, açık veya sınırlı erişime açık üçüncü partilerin sağladığı bilgilerden derlenmiştir.

Mini ISO Röle

Ürün Kodu

710.230.212

• 24V

• 30A Sürekli

• SPST NO / 1 Form A

• 5 Terminalli

• Diyotlu

• Braketli

Terminal Yapısı & Boyutlar & Diyagram

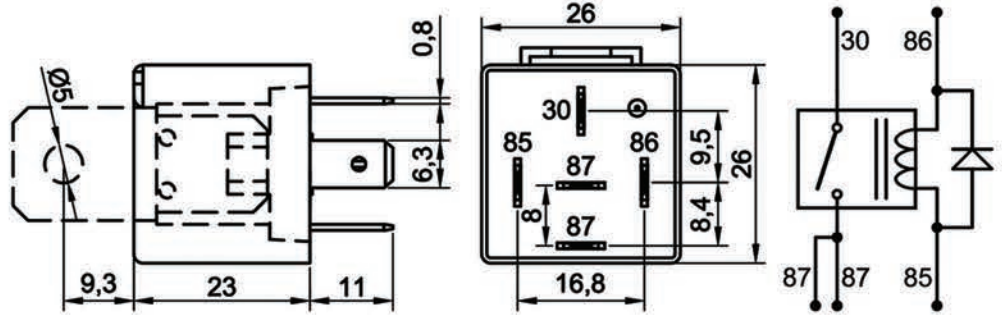

Aksesuarlar

- 207.150.251 Soket – 5 Terminalli, 5 Kablolu - Siyah (Standart kablo boyu 20 cm & Kablo kesiti 1,50 mm²)*
 207.100.003 Soket – 5 Terminalli, Kablosuz – Siyah & Mavi / İkili Set
 207.100.001 Soket – 5 Terminalli, Kablosuz – Siyah Tekli
 207.100.002 Soket – 5 Terminalli, Kablosuz – Mavi Tekli

* Yüksek akım taşıyan terminallere bağlı kablo kesitini ifade eder. Farklı seçenekler için katalogun "Soket" bölümünü inceleyiniz.

Teknik Data

| | | | |
|--------------------------|---|---|-----------------------------------|
| Anma Gerilimi | 24V | Maksimum Demeraj Akımı | 120A |
| Nominal Sürekli Akım | 30A | Rezistif Yükte Anahtarlama Sayısı | 100.000 |
| Terminal Yapısı | 1 Form A / SPST NO / 2 x Terminal 87 | Endüktif Yükte (Motor) Anahtarlama Sayısı (Nominal akım %20 oranında azaltılmalı) | 100.000 |
| Kontak Malzemesi | AgSnO ₂ (Özel talepte AgNi10) | Kapasitif Yükte (Lamba) Anahtarlama Sayısı (Nominal akım %25 oranında azaltılmalı) | 100.000 |
| Çekme / Bırakma Voltajı | <18,0V / >2,4V | Vibrasyon | 20-200Hz,5g;>10us |
| Maksimum Bobin Gerilimi | 40V (<1 dk.) | Mekanik Şok | >10g, 11ms>10us |
| Bobin Direnci (25 °C'de) | 360Ω ± %10 | IP Sınıfı | IP54 DIN IEC60529 |
| Parazit Bastırma | Diyot | Terminaller | ISO 8092 6,3 x 0,8 mm |
| Mekanik Ömür (Aç/Kapa) | >1.000.000 | Terminal Kaplama | 85, 86: Fe/E-Ni 30, 87: CuZn63 |
| Çekme / Bırakma Süresi | <10ms / <15ms | Braket | Fe/E-Ni |
| Dielektrik Dayanıklılığı | >1000Vdc | Ortam Harareti | -40 / +80 °C |

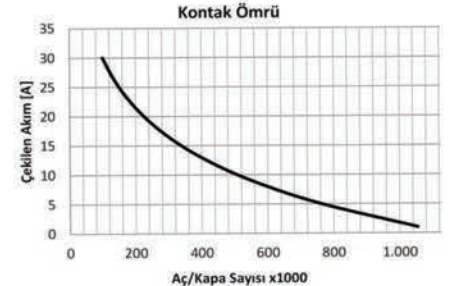
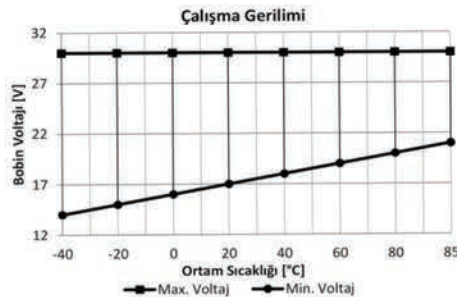
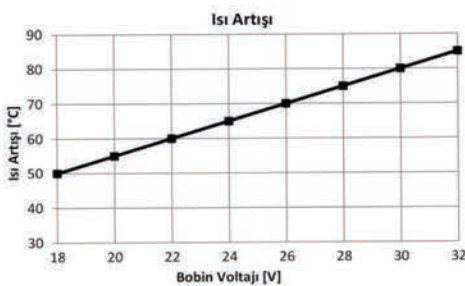

Notlar

Çapraz Ürün Kodları arka sayfada listelenmiştir.
Tüm ölçüler milimetre cinsindedir.

Mini ISO R6le

Ürün Kodu

710.230.212 (Devam)

• 24V

• 30A Sürekli

• SPST NO / 1 Form A

• 5 Terminalli

• Diyotlu

• Braketli

Çapraz Ürün Kodları *

NAGARES

RLP/5-24D

RLPS/5-24D

* Çapraz ürün kodlarında listelenen ürünler, anma gerilimi, çalışma gerilimi, terminal sayısı ve işaretlerinin uygunluğu üzerinden hazırlanmıştır.

Mini ISO Röle

Ürün Kodu

710.230.213

• 24V

• 30A Sürekli

• SPST NO / 1 Form A

• 5 Terminalli

• Diyotlu

• Su Geçirmez

• Braketli

Terminal Yapısı & Boyutlar & Diyagram

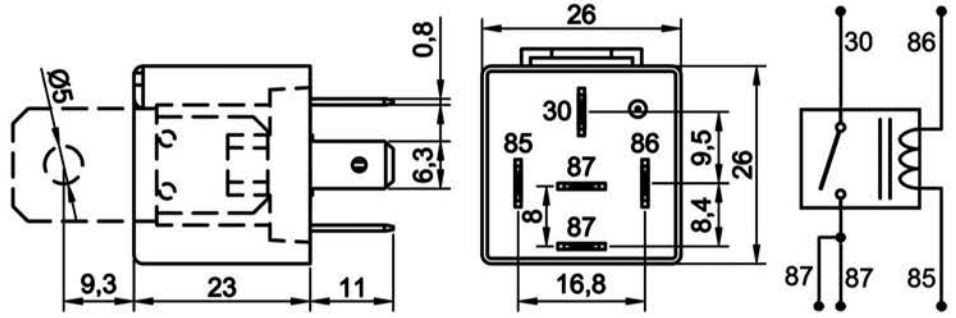

Aksesuarlar

- 207.150.251 Soket – 5 Terminalli, 5 Kablolu - Siyah (Standart kablo boyu 20 cm & Kablo kesiti 1,50 mm²)*
 207.100.003 Soket – 5 Terminalli, Kablosuz – Siyah & Mavi / İkili Set
 207.100.001 Soket – 5 Terminalli, Kablosuz – Siyah Tekli
 207.100.002 Soket – 5 Terminalli, Kablosuz – Mavi Tekli

* Yüksek akım taşıyan terminallere bağlı kablo kesitini ifade eder. Farklı seçenekler için kataloğun "Soket" bölümünü inceleyiniz.

Teknik Data

| | | | |
|--------------------------|---|---|-----------------------------------|
| Anma Gerilimi | 24V | Maksimum Demeraj Akımı | 120A |
| Nominal Sürekli Akım | 30A | Rezistif Yükte Anahtarlama Sayısı | 100.000 |
| Terminal Yapısı | 1 Form A / SPST NO / 2 x Terminal 87 | Endüktif Yükte (Motor) Anahtarlama Sayısı (Nominal akım %20 oranında azaltılmalı) | 100.000 |
| Kontakt Malzemesi | AgSnO2 (Özel talepte AgNi10) | Kapasitif Yükte (Lamba) Anahtarlama Sayısı (Nominal akım %25 oranında azaltılmalı) | 100.000 |
| Çekme / Bırakma Voltajı | <18,0V / >2,4V | Vibrasyon | 20-200Hz,5g>10us |
| Maksimum Bobin Gerilimi | 40V (<1 dk.) | Mekanik Şok | >10g, 11ms>10us |
| Bobin Direnci (25 °C'de) | 360Ω ± %10 | IP Sınıfı | IP67 DIN IEC60529 |
| Parazit Bastırma | Diyot | Terminaler | ISO 8092 6,3 x 0,8 mm |
| Mekanik Ömür (Aç/Kapa) | >1.000.000 | Terminal Kaplama | 85, 86: Fe/E-Ni 30, 87: CuZn63 |
| Çekme / Bırakma Süresi | <10ms / <15ms | Braket | Fe/E-Ni |
| Dielektrik Dayanıklılığı | >1000Vdc | Ortam Harareti | -40 / +80 °C |

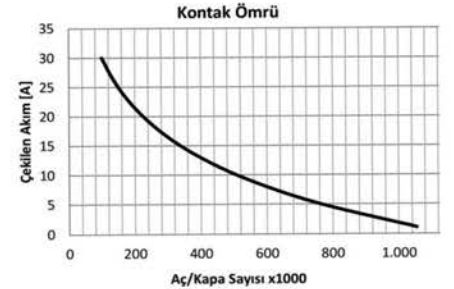
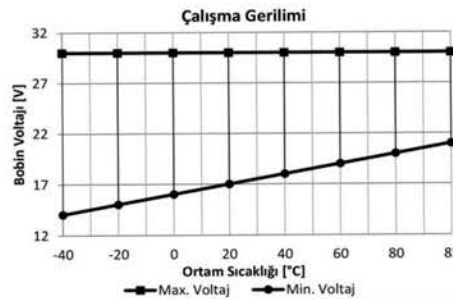
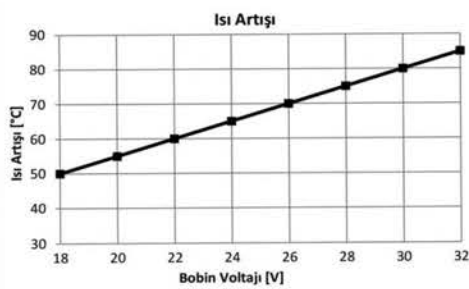

Notlar

Çapraz Ürün Kodları arka sayfada listelenmiştir.

Tüm ölçüler milimetre cinsindedir.

ISO R6leler

Mini ISO R6le

Ürün Kodu **710.230.213** (Devam)

- 24V
- 30A Sürekli
- SPST NO / 1 Form A
- 5 Terminalli
- Diyotlu
- Su Geçirmez
- Braketli

Çapraz Ürün Kodları *

NAGARES

RLP/5-24D

RLPS/5-24D

* Çapraz ürün kodlarında listelenen ürünler, anma gerilimi, çalışma gerilimi, terminal sayısı ve işaretlerinin uygunluğu üzerinden hazırlanmıştır.

Mini ISO Röle

Ürün Kodu

710.230.222

• 24V

• 30A Sürekli

• SPST NO / 1 Form A

• 5 Terminalli

• Dirençli

• Braketli

Terminal Yapısı & Boyutlar & Diyagram

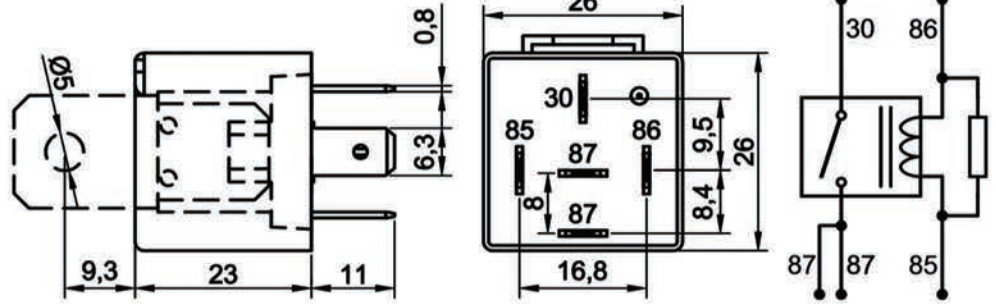

Aksesuarlar

- 207.150.251 Soket – 5 Terminalli, 5 Kablolu - Siyah (Standart kablo boyu 20 cm & Kablo kesiti 1,50 mm²)*
 207.100.003 Soket – 5 Terminalli, Kablosuz – Siyah & Mavi / İkili Set
 207.100.001 Soket – 5 Terminalli, Kablosuz – Siyah Tekli
 207.100.002 Soket – 5 Terminalli, Kablosuz – Mavi Tekli

* Yüksek akım taşıyan terminallere bağlı kablo kesitini ifade eder. Farklı seçenekler için kataloğun "Soket" bölümünü inceleyiniz.

Teknik Data

| | | | |
|----------------------------------|---|---|-----------------------------------|
| Anma Gerilimi | 24V | Maksimum Demeraj Akımı | 120A |
| Nominal Sürekli Akım | 30A | Rezistif Yükte Anahtarlama Sayısı | 100.000 |
| Terminal Yapısı | 1 Form A / SPST NO / 2 x Terminal 87 | Endüktif Yükte (Motor) Anahtarlama Sayısı (Nominal akım %20 oranında azaltılmalı) | 100.000 |
| Kontak Malzemesi | AgSnO2 (Özel talepte AgNi10) | Kapasitif Yükte (Lamba) Anahtarlama Sayısı (Nominal akım %25 oranında azaltılmalı) | 100.000 |
| Çekme / Brakma Voltajı | <18,0V / >2,4V | Vibrasyon | 20-200Hz,5g;>10us |
| Maksimum Bobin Gerilimi | 40V (<1 dk.) | Mekanik Şok | >10g, 11ms>10us |
| Eşdeğer Bobin Direnci (25 °C'de) | 330Ω ± %10 | IP Sınıfı | IP54 DIN IEC60529 |
| Parazit Bastırma | 2k7 Direnç | Terminaller | ISO 8092 6,3 x 0,8 mm |
| Mekanik Ömür (Aç/Kapa) | >1.000.000 | Terminal Kaplama | 85, 86: Fe/E-Ni 30, 87: CuZn63 |
| Çekme / Brakma Süresi | <10ms / <15ms | Braket | Fe/E-Ni |
| Dielektrik Dayanıklılığı | >1000Vdc | Ortam Harareti | -40 / +80 °C |

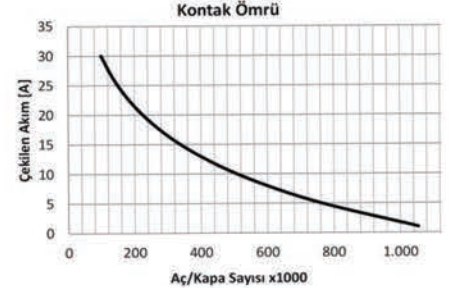
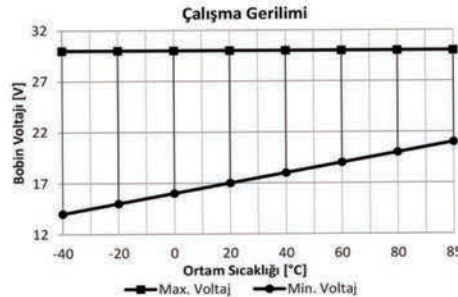
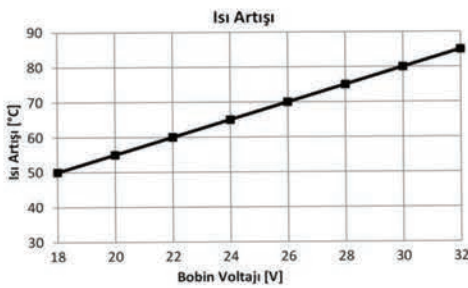

Notlar

Çapraz Ürün Kodları arka sayfada listelenmiştir.
Tüm ölçüler milimetre cinsindedir.

Mini ISO R6le

Ürün Kodu **710.230.222** (Devam)

- 24V
- 30A Sürekli
- SPST NO / 1 Form A
- 5 Terminalli
- Dirençli
- Braketli

Çapraz Ürün Kodları *

BOSCH

0986 AH0 204

NAGARES

RLP/5-24R

RLPS/5-24R

* Çapraz ürün kodlarında listelenen ürünler, anma gerilimi, çalışma gerilimi, terminal sayısı ve işaretlerinin uygunluğu üzerinden hazırlanmıştır.

Mini ISO Röle

Ürün Kodu

710.230.223

• 24V

• 30A Sürekli

• SPST NO / 1 Form A

• 5 Terminalli

• Dirençli

• Su Geçirmez

• Braketli

Terminal Yapısı & Boyutlar & Diyagram

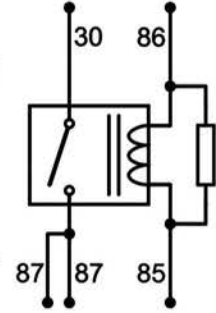
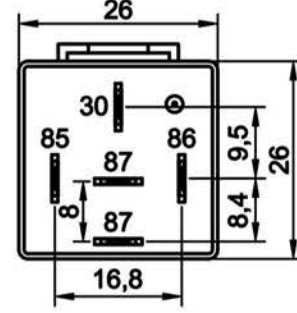
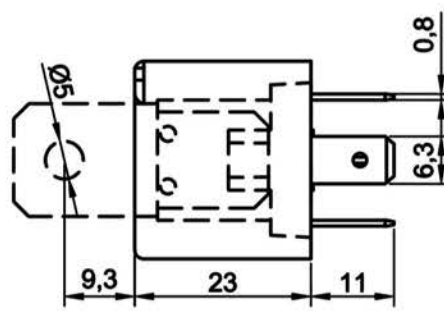

Aksesuarlar

- 207.150.251 Soket – 5 Terminalli, 5 Kablolu - Siyah (Standart kablo boyu 20 cm & Kablo kesiti 1,50 mm²)*
 207.100.003 Soket – 5 Terminalli, Kablosuz – Siyah & Mavi / İkili Set
 207.100.001 Soket – 5 Terminalli, Kablosuz – Siyah Tekli
 207.100.002 Soket – 5 Terminalli, Kablosuz – Mavi Tekli

* Yüksek akım taşıyan terminallere bağlı kablo kesitini ifade eder. Farklı seçenekler için kataloğun "Soket" bölümünü inceleyiniz.

Teknik Data

| | | | |
|----------------------------------|---|---|-----------------------------------|
| Anma Gerilimi | 24V | Maksimum Demeraj Akımı | 120A |
| Nominal Sürekli Akım | 30A | Rezistif Yükte Anahtarlama Sayısı | 100.000 |
| Terminal Yapısı | 1 Form A / SPST NO / 2 x Terminal 87 | Endüktif Yükte (Motor) Anahtarlama Sayısı (Nominal akım %20 oranında azaltılmalı) | 100.000 |
| Kontak Malzemesi | AgSnO ₂ (Özel talepte AgNi10) | Kapasitif Yükte (Lamba) Anahtarlama Sayısı (Nominal akım %25 oranında azaltılmalı) | 100.000 |
| Çekme / Bırakma Voltajı | <18,0V / >2,4V | Vibrasyon | 20-200Hz,5g>10us |
| Maksimum Bobin Gerilimi | 40V (<1 dk.) | Mekanik Şok | >10g, 11ms>10us |
| Eşdeğer Bobin Direnci (25 °C'de) | 330Ω ± %10 | IP Sınıfı | IP67 DIN IEC60529 |
| Parazit Bastırma | 2k7 Direnç | Terminaller | ISO 8092 6,3 x 0,8 mm |
| Mekanik Ömür (Aç/Kapa) | >1.000.000 | Terminal Kaplama | 85, 86: Fe/E-Ni 30, 87: CuZn63 |
| Çekme / Bırakma Süresi | <10ms / <15ms | Braket | Fe/E-Ni |
| Dielektrik Dayanıklılığı | >1000Vdc | Ortam Harareti | -40 / +80 °C |

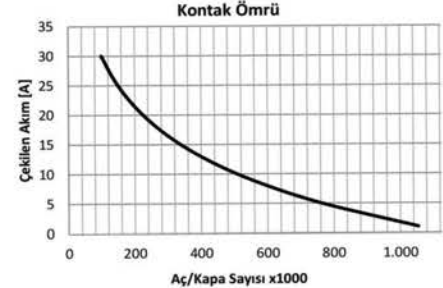
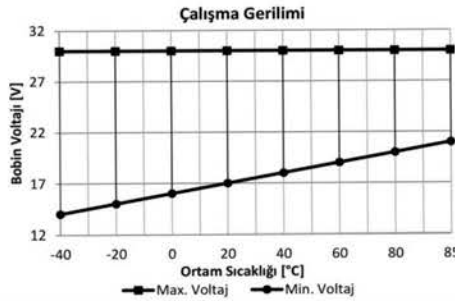
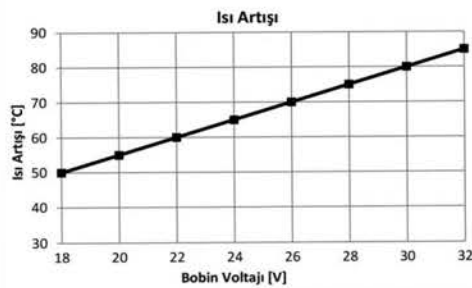

Notlar

Çapraz Ürün Kodları arka sayfada listelenmiştir.

Tüm ölçüler milimetre cinsindedir.

ISO R6leler

Mini ISO R6le

Ürün Kodu

710.230.223 (Devam)

• 24V

• 30A Sürekli

• SPST NO / 1 Form A

• 5 Terminalli

• Dirençli

• Su Geçirmez

• Braketli

Çapraz Ürün Kodları *

BOSCH

0986 AH0 204

NAGARES

RLP/5-24R

RLPS/5-24R

* Çapraz ürün kodlarında listelenen ürünler, anma gerilimi, çalışma gerilimi, terminal sayısı ve işaretlerinin uygunluğu üzerinden hazırlanmıştır.