

## Güç Rölesi

Ürün Kodu

201.005.001

• 12V

• 80A Sürekli

• SPST NO / 1 Form A

• 4 Terminalli

• Braketli

## Terminal Yapısı &amp; Boyutlar &amp; Diyagram

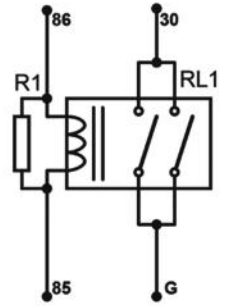
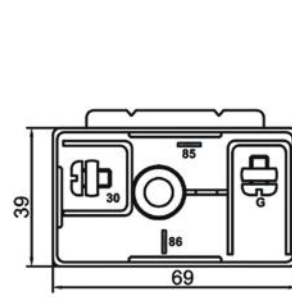

## Teknik Data

Anma Gerilimi	12V	Maksimum Demeraj Akımı	300A
Nominal Sürekli Akım	80A	Rezistif Yükte Anahtarlama Sayısı	100.000
Terminal Yapısı	1 Form A / SPST NO	Endüktif Yükte (Motor) Anahtarlama Sayısı (Nominal akım %20 oranında azaltılmalı)	100.000
Kontak Malzemesi	AgNi10 (Özel talepte AgSnO2)	Kapasitif Yükte (Lamba) Anahtarlama Sayısı (Nominal akım %25 oranında azaltılmalı)	100.000
Çekme / Bırakma Voltajı	<9,0V / >1,2V	Vibrasyon	20-200Hz,5g:>10us
Maksimum Bobin Gerilimi	20V (<1 dk.)	Mekanik Şok	>10g, 11ms>10us
Bobin Direnci (25 °C'de)	25Ω	IP Sınıfı	IP54 DIN IEC60529
Parazit Bastırma	Direnç	Terminaller	30, G: M5 Vidalı 85, 86: 6,3 x 0,8mm
Mekanik Ömür (Aç/Kapa)	>1.000.000	Terminal / Kaplama	CuZn63/-
Çekme / Bırakma Süresi	<10ms / <15ms	Braket / Kaplama	Fe/E-Zn
Dielektrik Dayanıklılığı	>1000Vdc	Ortam Harareti	-40 / +80 °C

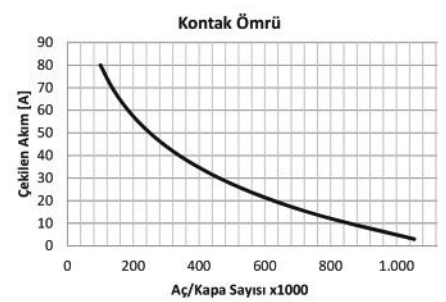
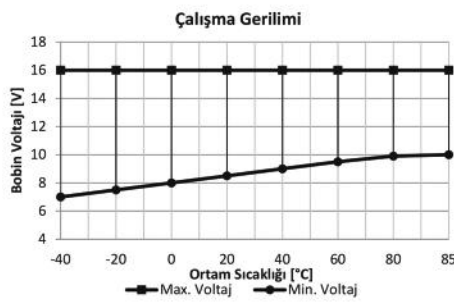
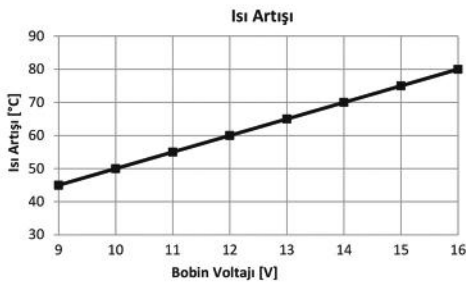

## Notlar

Tüm ölçüler milimetre cinsindedir.

## Güç Rölesi

Ürün Kodu

201.005.003

• 12V

• 50A Sürekli

• SPST NO / 1 Form A

• 4 Terminall

• Braketli

## Terminal Yapısı &amp; Boyutlar &amp; Diyagram

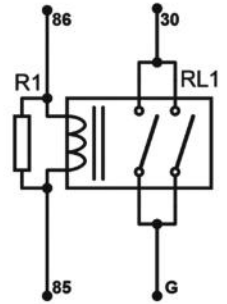
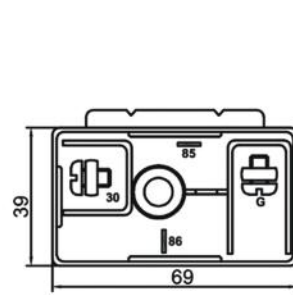
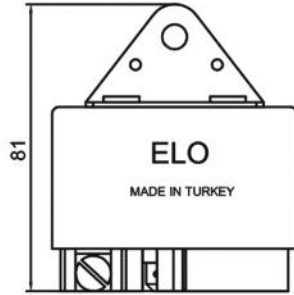

## Teknik Data

Anma Gerilimi	12V	Maksimum Demeraj Akımı	270A
Nominal Sürekli Akım	50A	Rezistif Yükte Anahtarlama Sayısı	100.000
Terminal Yapısı	1 Form A / SPST NO	Endüktif Yükte (Motor) Anahtarlama Sayısı (Nominal akım %20 oranında azaltılmalı)	100.000
Kontak Malzemesi	AgNi10 (Özel talepte AgSnO2)	Kapasitif Yükte (Lamba) Anahtarlama Sayısı (Nominal akım %25 oranında azaltılmalı)	100.000
Çekme / Bırakma Voltajı	<9,0V / >1,2V	Vibrasyon	20-200Hz,5g;>10us
Maksimum Bobin Gerilimi	20V (<1 dk.)	Mekanik Şok	>10g, 11ms>10us
Bobin Direnci (25 °C'de)	25Ω	IP Sınıfı	IP54 DIN IEC60529
Parazit Bastırma	Direnç	Terminaller	30, G: M5 Vidalı 85, 86: 6,3 x 0,8mm
Mekanik Ömür (Aç/Kapa)	>1.000.000	Terminal / Kaplama	CuZn63/-
Çekme / Bırakma Süresi	<10ms / <15ms	Braket / Kaplama	Fe/E-Zn
Dielektrik Dayanıklılığı	>1000Vdc	Ortam Harareti	-40 / +80 °C

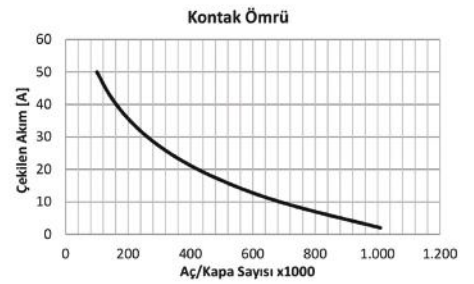
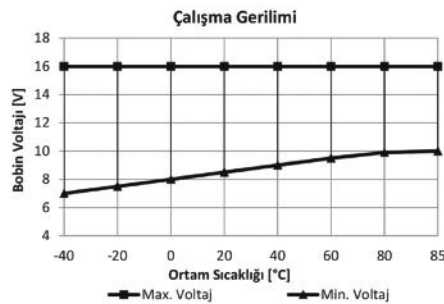
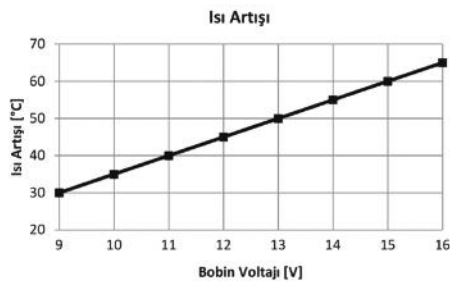

## Notlar

Tüm ölçüler milimetre cinsindedir.

## Güç Rölesi

Ürün Kodu

201.005.005

• 24V

• 80A Sürekli

• SPST NO / 1 Form A

• 4 Terminalli

• Braketli

## Terminal Yapısı &amp; Boyutlar &amp; Diyagram

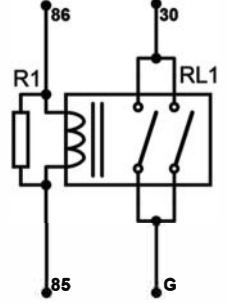
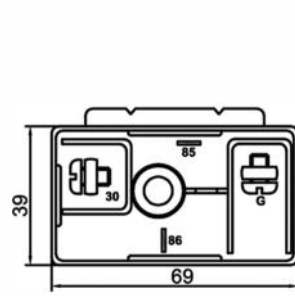
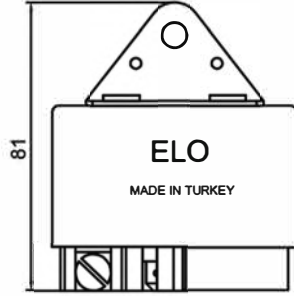

## Teknik Data

Anma Gerilimi	24V	Maksimum Demeraj Akımı	220A
Nominal Sürekli Akım	80A	Rezistif Yükte Anahtarlama Sayısı	100.000
Terminal Yapısı	1 Form A / SPST NO	Endüktif Yükte (Motor) Anahtarlama Sayısı (Nominal akım %20 oranında azaltılmalı)	100.000
Kontak Malzemesi	AgNi10 (Özel talepte AgSnO2)	Kapasitif Yükte (Lamba) Anahtarlama Sayısı (Nominal akım %25 oranında azaltılmalı)	100.000
Çekme / Bırakma Voltajı	<18,0V / >2,4V	Vibrasyon	20-200Hz,5g;>10us
Maksimum Bobin Gerilimi	40V (<1 dk.)	Mekanik Şok	>10g, 11ms>10us
Bobin Direnci (25 °C'de)	125Ω	IP Sınıfı	IP54 DIN IEC60529
Parazit Bastırma	Direnç	Terminaller	30, G: M5 Vidalı 85, 86: 6,3 x 0,8mm
Mekanik Ömür (Aç/Kapa)	>1.000.000	Terminal / Kaplama	CuZn63/-
Çekme / Bırakma Süresi	<10ms / <15ms	Braket / Kaplama	Fe/E-Zn
Dielektrik Dayanıklılığı	>1000Vdc	Ortam Harareti	-40 / +80 °C

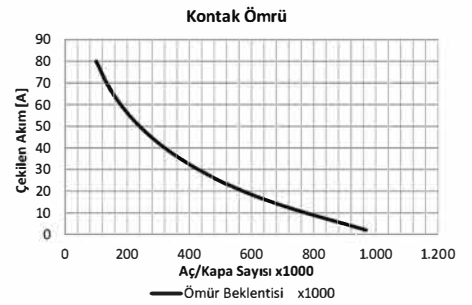
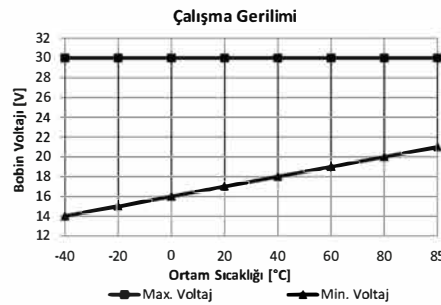
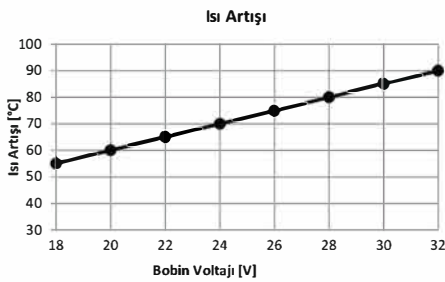

## Notlar

Tüm ölçüler milimetre cinsindedir.

## Güç Rölesi

Ürün Kodu

201.005.011

201.005.015 - Dirençli

• 12V

• 120A Sürekli

• SPST NO / 1 Form A

• 4 Terminalli

• Braketli



## Terminal Yapısı &amp; Boyutlar &amp; Diyagram

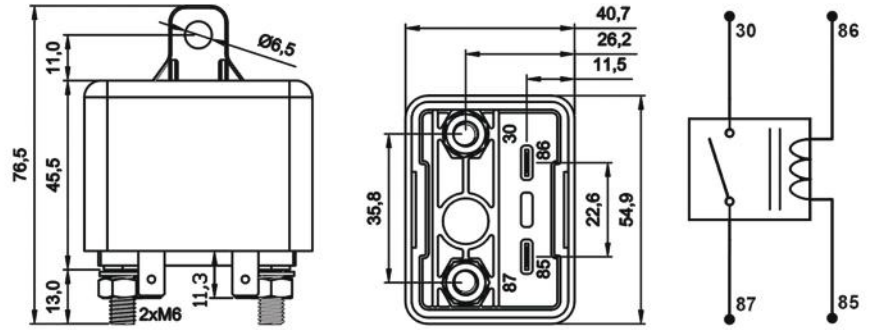

## Teknik Data

<b>Anma Gerilimi</b>	12V	<b>Maksimum Demeraj Akımı</b>	350A
<b>Nominal Sürekli Akım</b>	120A	<b>Rezistif Yükte Anahtarlama Sayısı</b>	100.000
<b>Terminal Yapısı</b>	1 Form A / SPST NO	<b>Endüktif Yükte (Motor) Anahtarlama Sayısı (Nominal akım %20 oranında azaltılmalı)</b>	100.000
<b>Kontak Malzemesi</b>	AgNi10 (Özel talepte AgSnO2)	<b>Kapasitif Yükte (Lamba) Anahtarlama Sayısı (Nominal akım %25 oranında azaltılmalı)</b>	100.000
<b>Çekme / Bırakma Voltajı</b>	<9,0V / >1,2V	<b>Vibrasyon</b>	20-200Hz,5g:>10us
<b>Maksimum Bobin Gerilimi</b>	20V (<1 dk.)	<b>Mekanik Şok</b>	>10g, 11ms>10us
<b>Bobin Direnci (25 °C'de)</b>	50Ω (Dirençli 45Ω)	<b>IP Sınıfı</b>	IP54 DIN IEC60529
<b>Parazit Bastırma</b>	Standart (Özel talepte dirençli - R 680Ω veya diyotlu)	<b>Terminaller</b>	30, 87: M6 Vidalı 85, 86: 6,3 x 0,8mm
<b>Mekanik Ömür (Aç/Kapa)</b>	>1.000.000	<b>Terminal / Kaplama</b>	30, 87: CuZn63/- 85, 86: Fe/E-Sn
<b>Çekme / Bırakma Süresi</b>	<10ms / <15ms	<b>Braket</b>	PA66GF30
<b>Dielektrik Dayanıklılığı</b>	>1000Vdc	<b>Ortam Harareti</b>	-40 / +80 °C

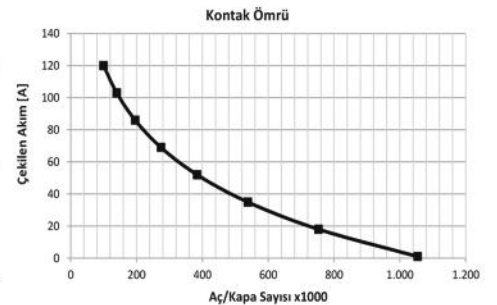
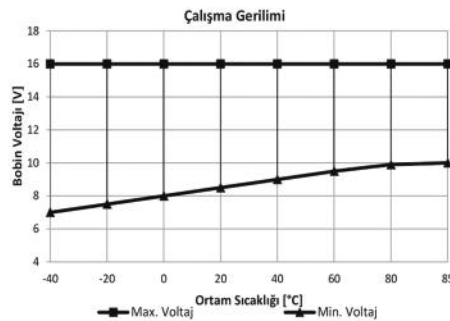
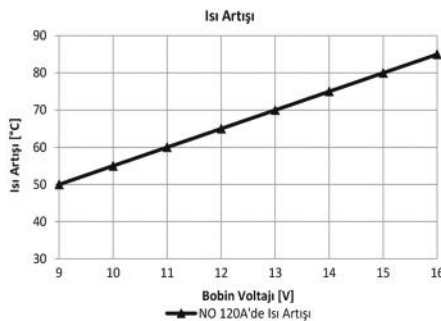

## Notlar

Çapraz Ürün ve Orijinal Malzeme Kodları arka sayfada listelenmiştir.  
Tüm ölçüler milimetre cinsindedir.

**Güç Rölesi**

Ürün Kodu

201.005.011 (Devam)

201.005.015 - Dirençli

• 12V

• 120A Sürekli

• SPST NO / 1 Form A

• 4 Terminalli

• Braketli

**Çapraz Ürün Kodları \*****GEBE****NAGARES**

9 9016 1

RL/180-12

**MAHLE**

RP/120-12

MR24 72473989

MR103 72474091

MR104 72474093

\* Çapraz ürün kodlarında listelenen ürünler, anma gerilimi, nominal sürekli akım, terminal sayısı ve işaretlerinin uygunluğu üzerinden hazırlanmıştır.

**Orijinal Malzeme Üretici Kodları\*\*****FORD**

11 0593 6630002

**FOTON**

11 0593 6630002

\*\* Orijinal malzeme üreticisi kodları, orijinal malzeme üreticisi ile, açık veya sınırlı erişime açık üçüncü partilerin sağladığı bilgilerden derlenmiştir.