

## Mikro ISO Röle

Ürün Kodu 780.135.101

- 12V
- 35A Sürekli
- SPST NO / 1 Form A
- 4 Terminalli
- Su Geçirmez

## Terminal Yapısı &amp; Boyutlar &amp; Diyagram

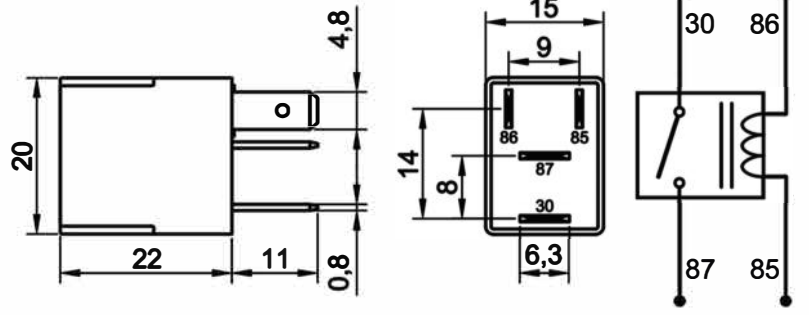

## Aksesuarlar

- 207.342.251 Soket – 5 Terminalli, 4 Kablolu - Siyah (Standart kablo boyu 20 cm & Kablo kesiti 1,50 mm<sup>2</sup>)\*  
 207.300.001 Soket – 5 Terminalli, Kablosuz – Siyah Tekli

\* Yüksek akım taşıyan terminallere bağlı kablo kesitini ifade eder. Farklı seçenekler için kataloğun "Soket" bölümünü inceleyiniz.

## Teknik Data

Anma Gerilimi	12V	Maksimum Demeraj Akımı	120A
Nominal Sürekli Akım	35A	Rezistif Yükte Anahtarlama Sayısı	100.000
Terminal Yapısı	1 Form A / SPST NO	Endüktif Yükte (Motor) Anahtarlama Sayısı (Nominal akım %20 oranında azaltılmalı)	100.000
Kontak Malzemesi	AgSnO <sub>2</sub> (Özel talepte AgNi10)	Kapasitif Yükte (Lamba) Anahtarlama Sayısı (Nominal akım %25 oranında azaltılmalı)	100.000
Çekme / Bırakma Voltajı	<9,0V / >1,2V	Vibrasyon	20-200Hz,5g:>10us
Maksimum Bobin Gerilimi	20V (<1 dk.)	Mekanik Şok	>10g, 11ms>10us
Bobin Direnci (25 °C'de)	90Ω ± %10	IP Sınıfı	IP67 DIN IEC60529
Parazit Bastırma	Standart	Terminaller	ISO 8092 85, 86: 4,8 x 0,8mm 30, 87: 6,3 x 0,8mm
Mekanik Ömür (Aç/Kapa)	>1.000.000	Terminal / Kaplama	30: Fe/E-Ni 85, 86, 87: Cu/E-Ni
Çekme / Bırakma Süresi	<10ms / <15ms	Braket / Kaplama	-
Dielektrik Dayanıklılığı	>1000Vdc	Ortam Harareti	-40 / +80 °C

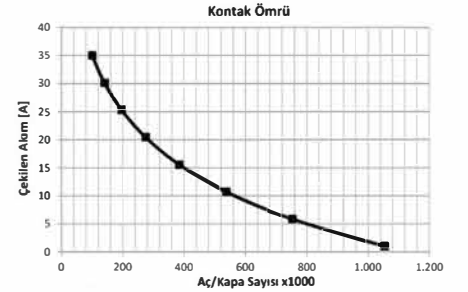
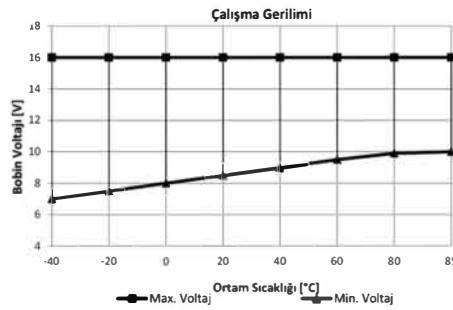
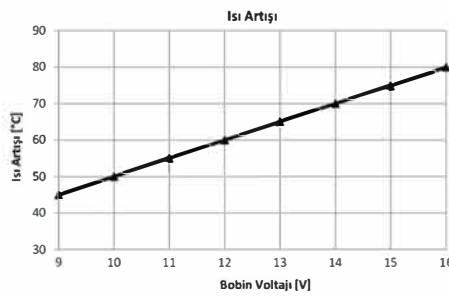

## Notlar

Çapraz Ürün ve Orijinal Malzeme Kodları arka sayfada listelenmiştir.  
Tüm ölçüler milimetre cinsindedir.

**Mikro ISO Röle****Ürün Kodu** 780.135.101 (Devam)

- 12V
- 35A Sürekli
- SPST NO / 1 Form A
- 4 Terminalli
- Su Geçirmez

**Çapraz Ürün Kodları \*****GEBE**

9 9048 1

**HERTH+BUSS**

75613190

**WEHRLE**

29 200 006A

\* Çapraz ürün kodlarında listelenen ürünler, anma gerilimi, nominal sürekli akım, terminal sayısı ve işaretlerinin uygunluğu üzerinden hazırlanmıştır.

**Orijinal Malzeme Üretici Kodları\*\*****FIAT**

11129885

46520412

**VOLVO**

29 200 006

\*\* Orijinal malzeme üreticisi kodları, orijinal malzeme üreticisi ile, açık veya sınırlı erişime açık üçüncü partilerin sağladığı bilgilerden derlenmiştir.

## Mikro ISO Röle

Ürün Kodu

780.135.111

• 12V

• 35A Sürekli

• SPST NO / 1 Form A

• 4 Terminalli

• Diyotlu

• Su Geçirmez

## Terminal Yapısı &amp; Boyutlar &amp; Diyagram

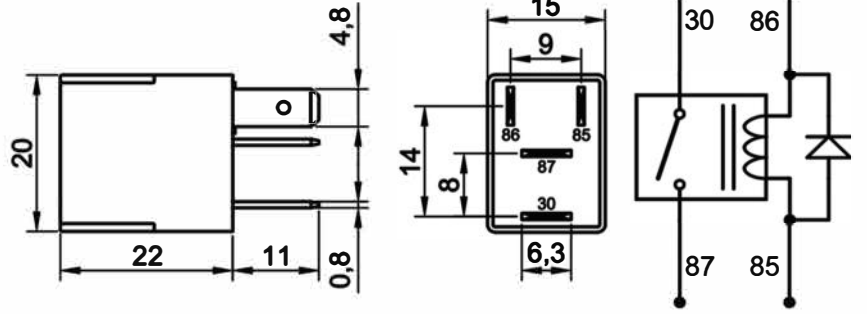

## Aksesuarlar

- 207.342.251 Soket – 5 Terminalli, 4 Kablolu - Siyah (Standart kablo boyu 20 cm & Kablo kesiti 1,50 mm<sup>2</sup>)\*  
 207.300.001 Soket – 5 Terminalli, Kablosuz – Siyah Tekli

\* Yüksek akım taşıyan terminallere bağlı kablo kesitini ifade eder. Farklı seçenekler için kataloğun "Soket" bölümünü inceleyiniz.

## Teknik Data

<b>Anma Gerilimi</b>	12V	<b>Maksimum Demeraj Akımı</b>	120A
<b>Nominal Sürekli Akım</b>	35A	<b>Rezistif Yükte Anahtarlama Sayısı</b>	100.000
<b>Terminal Yapısı</b>	1 Form A / SPST NO	<b>Endüktif Yükte (Motor) Anahtarlama Sayısı (Nominal akım %20 oranında azaltılmalı)</b>	100.000
<b>Kontakt Malzemesi</b>	AgSnO <sub>2</sub> (Özel talepte AgNi10)	<b>Kapasitif Yükte (Lamba) Anahtarlama Sayısı (Nominal akım %25 oranında azaltılmalı)</b>	100.000
<b>Çekme / Bırakma Voltajı</b>	<9,0V / >1,2V	<b>Vibrasyon</b>	20-200Hz,5g:>10us
<b>Maksimum Bobin Gerilimi</b>	20V (<1 dk.)	<b>Mekanik Şok</b>	>10g, 11ms>10us
<b>Bobin Direnci (25 °C'de)</b>	90Ω ± %10	<b>IP Sınıfı</b>	IP67 DIN IEC60529
<b>Parazit Bastırma</b>	Diyot	<b>Terminaller</b>	ISO 8092 85, 86: 4,8 x 0,8mm 30, 87: 6,3 x 0,8mm
<b>Mekanik Ömür (Aç/Kapa)</b>	>1.000.000	<b>Terminal / Kaplama</b>	30: Fe/E-Ni 85, 86, 87: Cu/E-Ni
<b>Çekme / Bırakma Süresi</b>	<10ms / <15ms	<b>Braket / Kaplama</b>	-
<b>Dielektrik Dayanıklılığı</b>	>1000Vdc	<b>Ortam Harareti</b>	-40 / +80 °C

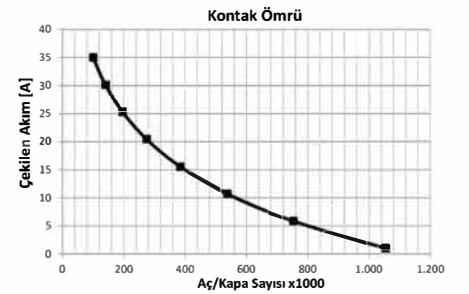
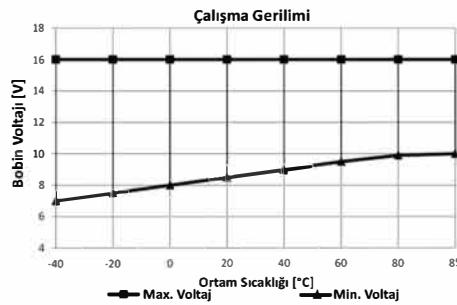
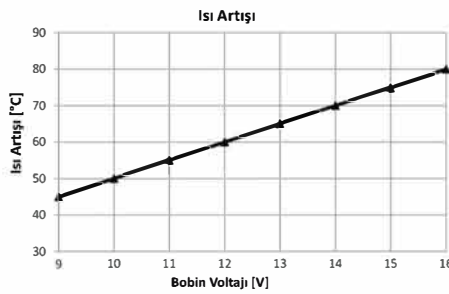

## Notlar

Çapraz Ürün Kodları arka sayfada listelenmiştir.  
Tüm ölçüler milimetre cinsindedir.

**Mikro ISO R le**** r n Kodu** **780.135.111 (Devam)**

- 12V
- 35A S rekli
- SPST NO / 1 Form A
- 4 Terminalli
- Diyotlu
- Su Geirmez

**apraz  r n Kodları \*****ERA**

661124

**HERTH+BUSS**

75613191

**WEHRLE**

29 200 045

\* apraz  r n kodlarında listelenen  r nler, anma gerilimi, nominal s rekli akım, terminal sayısı ve iřaretlerinin uygunluęu  zerinden hazırlanmıřtır.

\*\* Orijinal malzeme  reticisi kodları, orijinal malzeme  reticisi ile, aık veya sınırlı eriřime aık   nc  partilerin saęladığı bilgilerden derlenmiřtir.

## Mikro ISO Röle

Ürün Kodu

780.135.121

• 12V

• 35A Sürekli

• SPST NO / 1 Form A

• 4 Terminalli

• Dirençli

• Su Geçirmez

## Terminal Yapısı &amp; Boyutlar &amp; Diyagram

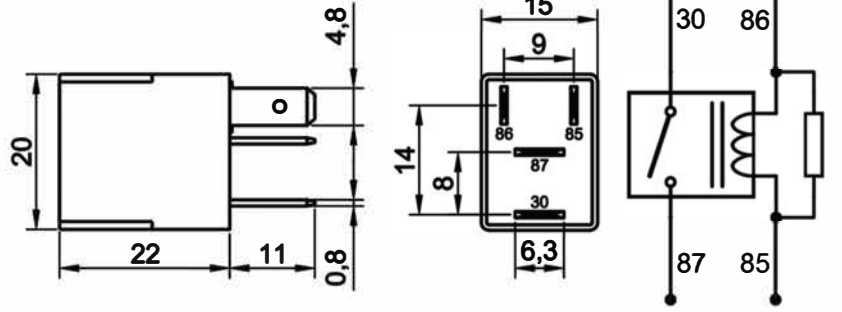

## Aksesuarlar

- 207.342.251 Soket – 5 Terminalli, 4 Kablolu - Siyah (Standart kablo boyu 20 cm & Kablo kesiti 1,50 mm<sup>2</sup>\*)  
 207.300.001 Soket – 5 Terminalli, Kablosuz – Siyah Tekli

\* Yüksek akım taşıyan terminallere bağlı kablo kesitini ifade eder. Farklı seçenekler için kataloğun "Soket" bölümünü inceleyiniz.

## Teknik Data

Anma Gerilimi	12V	Maksimum Demeraj Akımı	120A
Nominal Sürekli Akım	35A	Rezistif Yükte Anahtarlama Sayısı	100.000
Terminal Yapısı	1 Form A / SPST NO	Endüktif Yükte (Motor) Anahtarlama Sayısı (Nominal akım %20 oranında azaltılmalı)	100.000
Kontak Malzemesi	AgSnO2 (Özel talepte AgNi10)	Kapasitif Yükte (Lamba) Anahtarlama Sayısı (Nominal akım %25 oranında azaltılmalı)	100.000
Çekme / Bırakma Voltajı	<9,0V / >1,2V	Vibrasyon	20-200Hz,5g:>10us
Maksimum Bobin Gerilimi	20V (<1 dk.)	Mekanik Şok	>10g, 11ms>10us
Bobin Direnci (25 °C'de)	80Ω ± %10	IP Sınıfı	IP67 DIN IEC60529
Parazit Bastırma	680Ω Resistor	Terminaller	ISO 8092 85, 86: 4,8 x 0,8mm 30, 87: 6,3 x 0,8mm
Mekanik Ömür (Aç/Kapa)	>1.000.000	Terminal / Kaplama	30: Fe/E-Ni 85, 86, 87: Cu/E-Ni
Çekme / Bırakma Süresi	<10ms / <15ms	Braket / Kaplama	-
Dielektrik Dayanıklılığı	>1000Vdc	Ortam Harareti	-40 / +80 °C

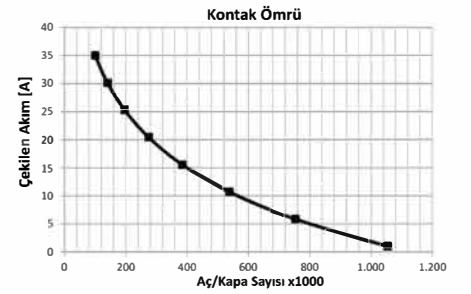
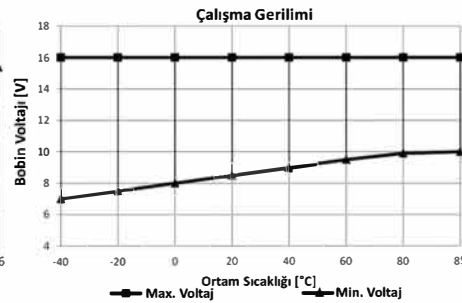
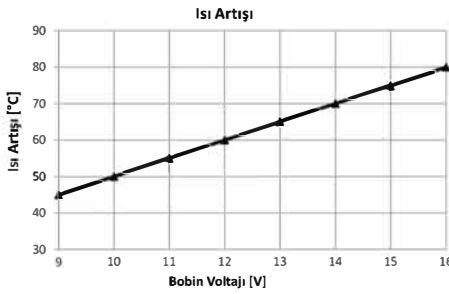

## Notlar

Çapraz Ürün ve Orijinal Malzeme Kodları arka sayfalarda listelenmiştir.  
Tüm ölçüler milimetre cinsindedir.

## Mikro ISO Röle

Ürün Kodu **780.135.121 (Devam)**

- 12V
- 35A Sürekli
- SPST NO / 1 Form A
- 4 Terminalli
- Dirençli
- Su Geçirmez

## Çapraz Ürün Kodları \*

BOSCH	BOSCH (Devam)	FEBI BILSTEIN	HELLA	NAGARES
0332 011 007	0332 017 302	47720	4RA 007 813-011	MRS/12-20
0332 017 100	0332 017 303	GEBE	4RA 933 766-111	WEHRLE
0332 017 101	0332 017 315	9 9053 1	HOFFER	29 200 075A
0332 017 102	ERA	HERTH+BUSS	7232003	
0332 017 300	661125	75613192		

\* Çapraz ürün kodlarında listelenen ürünler, anma gerilimi, nominal sürekli akım, terminal sayısı ve işaretlerinin uygunluğu üzerinden hazırlanmıştır.

## Orijinal Malzeme Üretici Kodları\*\*

ABARTH	GENERAL MOTORS (Devam)	JEEP	MAYBACH (Devam)
11129885	24435922	11129685	002 542 84 19
ALFA ROMEO	60229206	11129885	002 545 11 19
11129685	6238541	KIA	MERCEDES-BENZ
11129885	90229206	952429850	A 002 542 11 19
11130885	90508807	9522021020	A 002 542 83 19
46446542	90608807	9522405700	A 002 542 84 19
46520412	93209737	9522405800	A 002 545 11 19
46520422	93209739	9522429000	MITSUBISHI
46520432	93224503	9522429700	1567000780
60813779	93226612	9522429800	MB629083
60814925	93238065	9522429850	MB629085
7676504	HONDA	9522505000	MB953382
FIAT	39794-S1A-G01	552202S000	MR122409
11129685	60728F2805	95220-25000	OPEL
11129885	HYUNDAI	952242D000	12 35 278
11130885	952429850	95230-2P0300	1238547
46446542	9522021020	LANCIA	90229206
46520412	9522025000	11129885	93209739
46520421	9522405700	11129685	93224503
46520422	9522405800	11130885	93226612
46520431	9522420000	46520412	RENAULT
46520432	9522429000	46520422	82009008200
51879761	9522429050	46520432	SAAB
60813779	9522429700	46446542	49-47-115
60814925	9522429750	60813779	SCANIA
7676504	9522429800	60814925	25001539
856614N089LA	9522429850	7676504	TEREX
88A613L028AA	9522505000	LIEBHERR	5050650990
FORD	95220FL000	9 000 024 23	5050650992
5M5T-14B192-AA	952242D000	LIFAN	TOYOTA
GENERAL MOTORS	95230 2P020	JD1927	156000870
1238505	95230-2P0300	MAYBACH	39794504003
1238547	GSWH062	002 542 11 19	9008087021
13266316	IVECO	002 542 83 19	9098702012
24433728	46520412		

\*\* Orijinal malzeme üreticisi kodları, orijinal malzeme üreticisi ile, açık veya sınırlı erişime açık üçüncü partilerin sağladığı bilgilerden derlenmiştir.

**Mikro ISO Röle****Ürün Kodu** 780.135.121 (Devam)

- 12V
- 35A Sürekli
- SPST NO / 1 Form A
- 4 Terminalli
- Dirençli
- Su Geçirmez

**Orijinal Malzeme Üretici Kodları\*\*****VOLVO**

30765030

8651661

**VW**

1K0957253

\*\* Orijinal malzeme üreticisi kodları, orijinal malzeme üreticisi ile, açık veya sınırlı erişime açık üçüncü partilerin sağladığı bilgilerden derlenmiştir.